

LAYHER UNI STANDARD AUFBAU- UND VERWENDUNGSANLEITUNG

SICHERHEITSAUFBAU P2,
SICHERHEITSAUFBAU P2 MIT UNI TELEGELÄNDER
UND SICHERHEITSAUFBAU P2 SAFETY^{PLUS}

DIN EN 1004-2-DE



Ausgabe 09.2024

Art.-Nr. 8107.138

Fahrbare Arbeitsbühnen
Nach DIN EN 1004-1:2021
Arbeitsbühne 0,75 x 2,85 m

max. Arbeitshöhe:
in geschlossenen Räumen 13,60 m
im Freien 9,60 m

zul. Belastung: 2,0 kN/m²
auf max. einer Arbeitsebene
(Lastklasse 3 nach
DIN EN 1004-1:2021)



INHALTSVERZEICHNIS

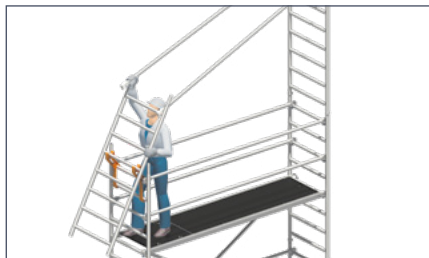

FAHRGERÜSTE MIT DEM SICHERHEITSAUFBAU P2

1. Einführung	4
2. Allgemeine Hinweise zu Aufbau und Verwendung	5
3. Aufbauvarianten	
3.1 Fahrgerüste mit dem Sicherheitsaufbau P2	8
3.1.1 Maßnahmen zur Absturzsicherung	8
3.1.2 Gerüsttypen	10
3.1.3 Teileliste	13
3.1.4 Aufbaufolge	15
3.1.5 Abbaufolge	20
3.1.6 Aufbau mit Konsolen	22
4. Lenkrollen und Fahrbalken	54
5. Ballastierung	56
6. Aufstieg über Einhängeleiter	60
7. Gerüststützen-Anbau	61
8. Wandabstützung und Verankerung	62
9. Einzelteile des Systems	63
10. Zertifikat	67

► Direkt zu Seite 8

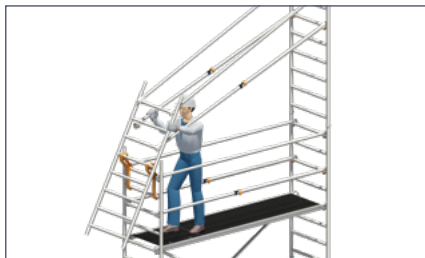

FAHRGERÜSTE MIT DEM SICHERHEITSAUFBAU P2 MIT UNI TELEGELÄNDER

1. Einführung	4
2. Allgemeine Hinweise zu Aufbau und Verwendung	5
3. Aufbauvarianten	
3.2 Fahrgerüste mit dem Sicherheitsaufbau P2 mit Uni Telegeländer	24
3.2.1 Maßnahmen zur Absturzsicherung	24
3.2.2 Gerüsttypen	26
3.2.3 Teileliste	28
3.2.4 Aufbaufolge	29
3.2.5 Abbaufolge	34
3.2.6 Aufbau mit Konsolen	36
4. Lenkrollen und Fahrbalken	54
5. Ballastierung	56
6. Aufstieg über Einhängeleiter	60
7. Gerüststützen-Anbau	61
8. Wandabstützung und Verankerung	62
9. Einzelteile des Systems	63
10. Zertifikat	67

► Direkt zu Seite 24



FAHRGERÜSTE MIT DEM SICHERHEITSAUFBAU P2 SAFETY^{PLUS} MIT DOPPELGELÄNDER

1. Einführung	4
2. Allgemeine Hinweise zu Aufbau und Verwendung	5
3. Aufbauvarianten	
3.3 Fahrgerüste mit dem Sicherheitsaufbau P2 SAFETY^{PLUS}	38
3.3.1 Maßnahmen zur Absturzsicherung	38
3.3.2 Gerüsttypen	40
3.3.3 Teileliste	42
3.3.4 Aufbaufolge	43
3.3.5 Abbaufolge	50
3.3.6 Aufbau mit Konsolen	52
4. Lenkrollen und Fahrbalken	54
5. Ballastierung	56
6. Aufstieg über Einhängeleiter	60
7. Gerüststützen-Anbau	61
8. Wandabstützung und Verankerung	62
9. Einzelteile des Systems	63
10. Zertifikat	67

► Direkt zu Seite 38

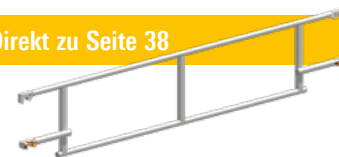

HINWEIS

Die in dieser Aufbau- und Verwendungsanleitung (AuV) DIN EN 1004-2-de dargestellten Produkte oder Aufbauvarianten können länderspezifischen Regelungen unterliegen. Abhängig von den lokalen Regelungen behalten wir uns vor, nicht alle hier abgebildeten Produkte zu liefern.

Über die aktuell geltenden ABG der Wilhelm Layher GmbH & Co KG hinaus, werden für Schäden jeglicher Art, die aus den nachfolgenden Gründen entstanden sind, **keine Gewähr** übernommen:

- ▶ Nichtbeachtung der Anleitung
- ▶ Unsachgemäßes Montieren und nicht bestimmungsgemäße Verwendung des Produkts
- ▶ Verwendung von nicht originalen und beschädigten Layher Einzelteilen
- ▶ Eigenmächtige bauliche Veränderungen
- ▶ Unsachgemäß durchgeführte Reparaturen vor allem unter Verwendung von nicht originalen Layher Ersatzteilen
- ▶ Fälle durch Einwirkung von höherer Gewalt (Katastrophen, Fremdkörper)

Der jeweilige Anwender hat in eigener Verantwortung dafür Sorge zu tragen, dass die genannten Punkte sowie die geltenden Sicherheitsbestimmungen eingehalten werden und eine bestimmungsgemäße Verwendung gewährleistet ist.

Diese Aufbau- und Verwendungsanleitung muss:

- ▶ am Einsatzort der Fahrbaren Arbeitsbühne zur Verfügung stehen.
- ▶ beim Auf-, Um- und Abbau der Fahrbaren Arbeitsbühne in vollem Umfang nach den darin enthaltenen Angaben umgesetzt werden. Änderungen sind nicht gestattet bzw. sind für diese Rücksprache mit dem Hersteller zu halten.



Nicht alle möglichen Anwendungen können in dieser AuV abgehandelt werden. Sollten Sie Fragen zu speziellen Anwendungen haben, kontaktieren Sie Ihren Layher Partner vor Ort. Dieser berät Sie gerne bei allen Fragen zu den Produkten, deren Verwendung oder speziellen Aufbauvorschriften.

SYMBOLERLÄUTERUNG



Zusätzliche Informationen und Hinweise für den Auf-, Um- und Abbau oder für die Nutzung der Fahrbaren Arbeitsbühne sowie Situationen, in denen Rücksprache mit dem Hersteller zu halten ist, sind mit nebenstehendem Symbol gekennzeichnet.



Beim Auf-, Um- und Abbau oder bei der Nutzung der Fahrbaren Arbeitsbühne kann bei Nichtbeachtung der vorliegenden AuV und der jeweiligen Arbeitsschutzbestimmungen allgemeine Gefahr bestehen und/oder die erhöhte Aufmerksamkeit des Anwenders gefordert sein. Situationen, in denen allgemeine Gefahr bestehen kann und/oder die erhöhte Aufmerksamkeit des Anwenders gefordert sein sollte, sind mit nebenstehendem Symbol gekennzeichnet.



Beim Auf-, Um- und Abbau oder bei der Nutzung der Fahrbaren Arbeitsbühne kann bei Nichtbeachtung der vorliegenden AuV und der jeweiligen Arbeitsschutzbestimmungen Gefahr durch elektrische Spannung bestehen. Situationen, in denen Gefahr durch elektrische Spannung bestehen kann, sind mit nebenstehendem Symbol gekennzeichnet.



Beim Auf-, Um- und Abbau oder bei der Nutzung der Fahrbaren Arbeitsbühne kann bei Nichtbeachtung der vorliegenden AuV und der jeweiligen Arbeitsschutzbestimmungen Absturzgefahr bestehen. Situationen, in denen Absturzgefahr bestehen kann, sind mit nebenstehendem Symbol gekennzeichnet.

1. EINFÜHRUNG

Allgemeines

Diese Aufbau- und Verwendungsanleitung (AuV) regelt den Auf-, Um- und Abbau der Fahrbaren Arbeitsbühne **Uni Standard** mit dem Sicherheitsaufbau P2, Sicherheitsaufbau P2 mit Uni Telegeländer und Sicherheitsaufbau P2 SAFETY^{PLUS} der Wilhelm Layher GmbH & Co KG aus Güglingen-Eibensbach, Deutschland.



Anzahl der für den Auf-, Um- und Abbau erforderlicher Personen: ▶ 2 Personen

Achtung: Das Layher Uni Standard darf nur unter Aufsicht einer fachkundigen, unterwiesenen und befähigten Person für das Arbeitsmittel „Fahrbare Arbeitsbühne“ auf-, um- und abgebaut werden.

2. ALLGEMEINE HINWEISE ZU AUFBAU UND VERWENDUNG

Die Fahrbare Arbeitsbühne darf entsprechend der angegebenen Lastklasse nach den Festlegungen der DIN EN 1004 sowie unter Berücksichtigung der entsprechenden Abschnitte der Betriebssicherheitsverordnung (BetrSichV) verwendet werden.

Der Benutzer der Fahrbaren Arbeitsbühne muss folgende Hinweise beachten:

- ▶ Der Benutzer muss die Eignung der ausgewählten Fahrbaren Arbeitsbühne für die auszuführenden Arbeiten überprüfen (§4 BetrSichV).
- ▶ Die maximale Standhöhe für Fahrbare Arbeitsbühnen beträgt nach DIN EN 1004
 - innerhalb von Gebäuden 12,00 m.
 - außerhalb von Gebäuden 8,00 m.
- ▶ Der Auf-, Um- oder Abbau der Fahrbaren Arbeitsbühne gemäß der vorliegenden AuV darf nur unter Aufsicht einer befähigten Person oder von fachlich geeigneten Beschäftigten nach spezieller Unterweisung durchgeführt werden. Es dürfen nur die in dieser AuV gezeigten Typen errichtet und somit auch verwendet werden. Die Fahrbare Arbeitsbühne muss vor, nach oder während der Montage, jedoch spätestens vor der Inbetriebnahme, geprüft werden (§14 BetrSichV). Während des Auf-, Um- oder Abbaus ist die Fahrbare Arbeitsbühne mit dem Verbotsschild „Zutritt verboten“ zu kennzeichnen (BetrSichV Anhang 1 Abs. 3).
- ▶ Es ist vorab zu überprüfen, ob alle Teile, Hilfswerkzeuge und Sicherheitsvorrichtungen für die Errichtung der Fahrbaren Arbeitsbühne auf der Baustelle zur Verfügung stehen.
- ▶ Alle Standleiterstöße sind immer mit Federsteckern zu sichern.
- ▶ Die Durchstiegsklappen müssen außer beim Durchsteigen immer geschlossen sein.
- ▶ Fahrbare Arbeitsbühnen sind nicht dafür ausgelegt, bekleidet zu werden. Fahrbare Arbeitsbühnen sind nicht dafür ausgelegt, als Seitenschutz verwendet zu werden.
- ▶ Wenn festgelegt, sind Basisverbreiterungen wie Fahrbalken, Gerüststützen oder Ausleger und Ballast einzubauen.
- ▶ Die Standsicherheit **muss in jeder Phase** der Montage, Demontage sowie beim Verfahren sichergestellt werden. **Die Anbringung von erforderlichen Ballastgewichten und/oder Wandabstützungen** (s. entsprechende Kapitel in dieser AuV) **müssen generell erfolgen, bevor eine Gefährdung durch Absturz eintritt.**
- ▶ Das Einschieben der verstellbaren Fahrbalken darf nur unter Berücksichtigung der AuV erfolgen. Erforderliche Ballastierungen sind vor dem Verstellen laut den Ballastangaben im jeweiligen Kapitel „Gerüsttypen“ anzubringen.
- ▶ Zur Errichtung der oberen Plattformen sind die Einzelteile von Ebene zu Ebene hochzugeben. Werkzeuge und Materialien geringen Umfangs sind am Körper mitzuführen, ansonsten mit Transportseilen auf die Arbeitsebene hochzuziehen.
- ▶ Bei Zwischenbühnen, die nur für den Aufstieg genutzt werden, kann auf Bordbretter verzichtet werden.
- ▶ Es darf nicht gleichzeitig auf zwei oder mehreren Arbeitsebenen gearbeitet werden. Bei Abweichungen ist Rücksprache mit dem Hersteller zu halten. Beim Arbeiten auf mehreren Ebenen müssen diese komplett mit dreiteiligem Seitenschutz ausgerüstet sein.
- ▶ Horizontal- und Vertikallasten, welche ein Umkippen der Fahrbaren Arbeitsbühne bewirken können, sind zu vermeiden, z. B.:
 - durch Stemmen gegen den Seitenschutz (**max. 30 kg**).
 - durch zusätzliche Windlasten (Tunneleffekt von Durchgangsbauwerken, unverkleideten Gebäuden und Gebäudeecken).
- ▶ Vor dem Einbau sind alle Teile auf ihre einwandfreie Beschaffenheit zu überprüfen. Es dürfen nur unbeschädigte Originalteile der Fahrbaren Arbeitsbühnen von Layher verwendet werden. Bauteile wie Einrastklauen und Rohrverbinder sind nach Gebrauch von Schmutz zu reinigen. Bauteile sind beim LKW-Transport gegen Verrutschen und Stöße zu sichern. Bauteile sind so zu handhaben, dass sie nicht beschädigt werden.
- ▶ Die Fahrbaren Arbeitsbühnen dürfen keinen aggressiven Flüssigkeiten oder Gasen ausgesetzt werden.
- ▶ Kupplungen in den Konstruktionen sind mit 50 Nm anzuziehen.

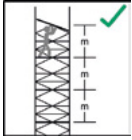

Der maximale Abstand zwischen den Plattformen darf nicht größer als 2,25m sein. Ausnahme: Der Abstand zwischen der Aufstellenebene (Grund) und der ersten Plattform. Hier darf der Abstand max. 3,40m betragen.



Fahrbare Arbeitsbühnen sind durch die Ausgleichsspindel oder durch Unterlegen von geeigneten Materialien lotrecht zu stellen. Die max. Neigung darf 1% (in horizontaler Ausrichtung = Gerüstlänge / 100) betragen.



Das Verfahren ist nur auf ausreichend tragfähigem Untergrund mit einer max. Neigung von 4% (ca. 2,5°), in Längsrichtung oder über Eck gestattet und darf die normale Schrittgeschwindigkeit (4 km/h) nicht überschreiten. Jeglicher Anprall ist zu vermeiden.



Nach dem Verfahren sind die Lenkrollen durch Niederdrücken des Bremshebels zu arretieren.



Bei Verwendung im Freien oder in offenen Gebäuden sind **Arbeiten auf der Fahrbaren Arbeitsbühne bei Windstärken über 6 nach Beaufort-Skala sofort einzustellen**. Die Fahrbaren Arbeitsbühnen sind bei genannten Windgeschwindigkeiten oder bei Schichtschluss in einen windgeschützten Bereich zu verfahren oder durch andere geeignete Maßnahmen gegen Umkippen zu sichern.



Ein Überschreiten der Windstärke 6 ist an der spürbaren Hemmung beim Gehen erkennbar. Wenn möglich, sind außerhalb von Gebäuden verwendete Fahrbare Arbeitsbühnen am Gebäude oder an einer anderen Konstruktion sicher zu befestigen. Es ist zu empfehlen, Fahrbare Arbeitsbühnen zu verankern, falls diese unbeaufsichtigt bleiben.

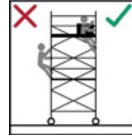

Der Aufstieg zu Fahrbaren Arbeitsbühnen ist nur auf der Gerüstinnenseite gestattet. Außenaufstiege sind nicht gestattet.

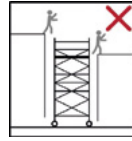

Das Auf- und Übersteigen von Fahrbaren Arbeitsbühnen untereinander oder von anderen Objekten, Strukturen auf Fahrbare Arbeitsbühnen sowie das Springen auf Belagflächen ist nicht gestattet.



Durch die maximale Belastung der Konstruktion kann sich die maximale Anzahl von Personen, die sich gleichzeitig auf einer Arbeitsebene aufhalten dürfen, begrenzen. Diese maximale Belastung durch Personen, Werkzeuge und Material auf der Arbeitsebene ist vorab zu überprüfen und wenn erforderlich zu begrenzen.



Das Nichteinhalten der maximalen Belastung kann zur Überlastung und/oder zum Einsturz der Konstruktion führen. Schwere oder tödliche Verletzungen sind möglich.



Eine Erweiterung der Standhöhe durch Verwendung von Leitern, Kästen oder anderen Vorrichtungen ist nicht gestattet.

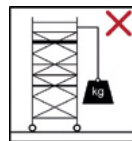

Das Anheben von schweren Gegenständen durch das Anbringen und die Verwendung von Hebezeugen an Fahrbaren Arbeitsbühnen ist nicht gestattet.

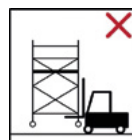

Das Anheben von Fahrbaren Arbeitsbühnen durch mechanische Geräte ist nicht gestattet.

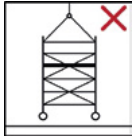

Fahrbare Arbeitsbühnen sind im Standard nicht dafür konstruiert, angehoben oder angehängt zu werden.

i Nach Rücksprache mit dem Hersteller kann in bestimmten Fällen durch Austausch entsprechender Bauteile eine Ertüchtigung der Konstruktion erfolgen.



Das Verfahren mit Personen und / oder losen Gegenständen auf der Fahrbaren Arbeitsbühne ist nicht gestattet.



Das Stehen und Bewegen auf ungesicherten Ebenen/Plattformen von Fahrbaren Arbeitsbühnen ist nicht gestattet.

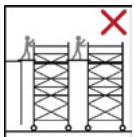

Das Überbrücken von Fahrbaren Arbeitsbühnen untereinander sowie zu anderen Objekten oder Strukturen ist im Standard nicht gestattet.

i Nach Rücksprache mit dem Hersteller kann in bestimmten Fällen durch Austausch entsprechender Bauteile eine Ertüchtigung der Konstruktion (Sonderbauform) in Verbindung mit einem speziell dafür erstellten Stand sicherheitsnachweis bzw. einer statischen Berechnung erfolgen.

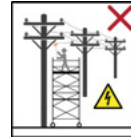

Für Arbeiten mit Fahrbaren Arbeitsbühnen an bzw. in der Nähe von elektrischen Anlagen und Freileitungen sind folgende zusätzliche Hinweise zu beachten.

Der Aufbau und die Verwendung von Fahrbaren Arbeitsbühnen ist nur gestattet, wenn:

- ▶ ein Freischalten der Anlage erfolgt ist.
- ▶ das Freischalten gegen Wiedereinschalten gesichert wurde.
- ▶ die Überprüfung der Anlage auf Spannungsfreiheit erfolgt ist.
- ▶ benachbarte spannungsführende Teile durch Schutzvorrichtungen gesichert wurden.
- ▶ für Arbeiten in der Nähe von elektrischen Freileitungen ein ausreichender Sicherheitsabstand nach VDE 0105-100 eingehalten werden kann/wird.



3.1 FAHRGERÜSTE MIT DEM SICHERHEITSAUFBAU P2

3.1.1 MASSNAHMEN ZUR ABSTURZSICHERUNG

Beim Auf-, Um- oder Abbau des Gerüsts sind geeignete Maßnahmen zur Absturzsicherung zu treffen. Der Sicherheitsaufbau P2 realisiert diese Schutzmaßnahmen in vollem Umfang.

Der Sicherheitsaufbau P2

- ▶ Plattformen im Vertikalabstand von 2 m.
- ▶ Sichere Bauform mit integriertem, kollektivem Seitenschutz.

Durch die Plattformen, die in einem Abstand von 2m montiert sind, können die Geländerholme bereits von der darunterliegenden Ebene und Zwischenholme aus dem gesicherten Bereich der Durchstiegsklappe montiert werden, sodass beim Betreten der nächsthöheren Plattform bereits ein zweifacher Seitenschutz von allen Seiten gegeben ist.

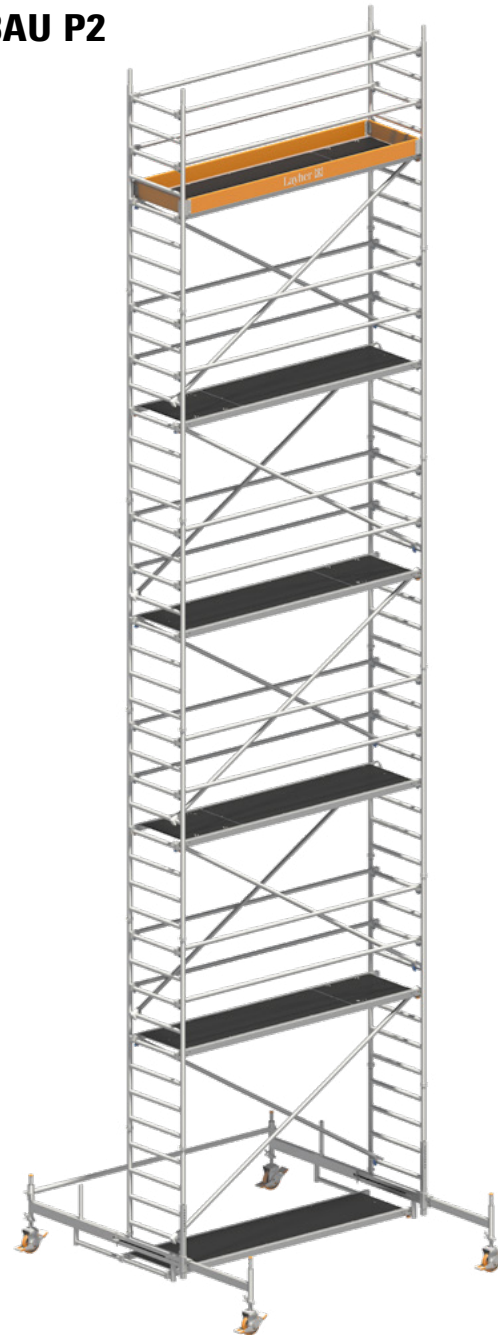
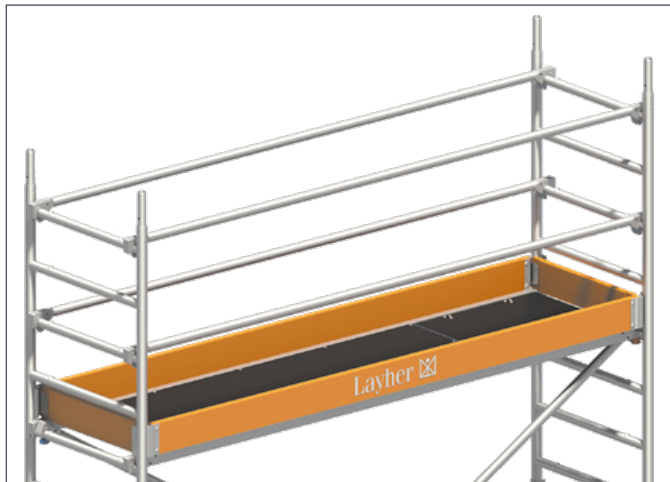



1. Aufstecken der ersten Standleiter.
Anbringen der Uni Montagehaken und Positionierung der zweiten Standleiter zur Montage der Geländer.



2. Standleiter mit Geländer nach oben schwenken und aufstecken.



3. Diagonalen und Durchstiegsbrücke einsetzen.



4. Montage der Zwischengeländer aus gesicherter Position im Bereich der Durchstiegsklappe.

3.1.2 GERÜSTTYPEN

1401101 – 1401111

Beim **Aufbau im Freien** ist die Höhenbeschränkung zu beachten!

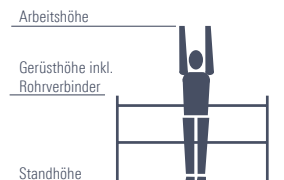

1401101

1401102

1401103

1401104



1401105



1401106

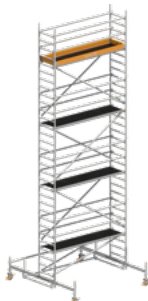

1401107

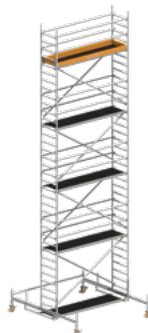

1401108

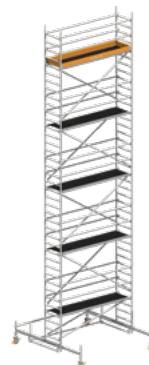

1401109



1401110



1401111

Gerüsttyp	1401101	1401102	1401103	1401104	1401105	1401106	1401107	1401108	1401109	1401110	1401111
Arbeitshöhe [m]	3,20	4,35	5,35	6,35	7,35	8,35	9,38	10,38	11,38	12,38	13,38
Gerüsthöhe [m]	2,43	3,58	4,58	5,58	6,58	7,58	8,61	9,61	10,61	11,61	12,61
Standhöhe [m]	1,20	2,35	3,35	4,35	5,35	6,35	7,38	8,38	9,38	10,38	11,38
Gewicht [kg] (ohne Ballast)	96,4	180,2	215,1	242,0	276,9	303,8	389,9	418,0	452,9	479,8	514,7
Ballastierung (Angaben in Stück)											
In geschlossenen Räumen											
Aufbau mittig*	I2 r2	0	0	0	0	0	0	0	0	0	0
Aufbau seitlich	X	0	0	L0 R4	L0 R4	L0 R6	L0 R4	L0 R6	L0 R6	L0 R8	L0 R10
Aufbau seitlich mit Wandabstützung	X	0	0	0	0	0	0	0	0	0	0
Aufbau mittig mit 1 Konsole*	X	0	0	L0 R2	L0 R4	L0 R6	0	0	0	0	0
Aufbau mittig mit 2 Konsolen*	X	0	0	0	0	0	0	0	0	0	0
Im Freien											
Aufbau mittig*	I2 r2	0	I1 r1	I5 r5	I9 r9	I15 r15	I2 r2	X	X	X	X
Aufbau seitlich	X	L0 R2	L0 R6	L0 R10	L4 R16	L10 R22	L0 R18	X	X	X	X
Aufbau seitlich mit Wandabstützung	X	0	0	0	L4 R0	L10 R0	0	X	X	X	X
Aufbau mittig mit 1 Konsole*	X	L0 R4	L0 R8	L2 R12	L6 R16	L12 R22	X	X	X	X	X
Aufbau mittig mit 2 Konsolen*	X	I2 r2	I5 r5	I8 r8	X	X	X	X	X	X	X

* Bei Aufbau mit verstellbarem Fahrblech muss dieser voll ausgezogen sein. X = nicht zulässig/nicht möglich 0 = kein Ballast erforderlich Zur Ballastierung sind Layher Ballastgewichte, Art.-Nr. 1249.000, à 10 kg zu verwenden. Diese werden durch die Sterngriff-Kupplung schnell und sicher an der richtigen Stelle befestigt. Sämtliche Höhenangaben ohne evtl. Ausspindelung! Die max. Ausspindelung der betreffenden Aufbauvarianten ist dem entsprechenden Kapitel zu entnehmen! **Es dürfen keine flüssigen oder körnigen Ballaststoffe verwendet werden. Die Ballastgewichte sind gleichmäßig auf alle Befestigungspunkte für den Ballast zu verteilen.**

Beispiel: I2, r2 → 2 Ballastgewichte à 10 kg müssen auf der linken und 2 Ballastgewichte à 10 kg müssen auf der rechten Seite der Standleiter befestigt werden.
L6, R16 → 6 Ballastgewichte à 10 kg müssen auf der linken Seite und 16 Ballastgewichte à 10 kg müssen auf der rechten Seite am Fahrblech befestigt werden.
r und R beziehen sich bei seitlichem Aufbau immer auf die dem Gerüst abgewandte Seite; I und L beziehen sich auf die dem Gerüst zugewandte Seite.

1401122 – 1401131 mit Gerüststützen, ausziehbar

Beim **Aufbau im Freien** ist die Höhenbeschränkung zu beachten!

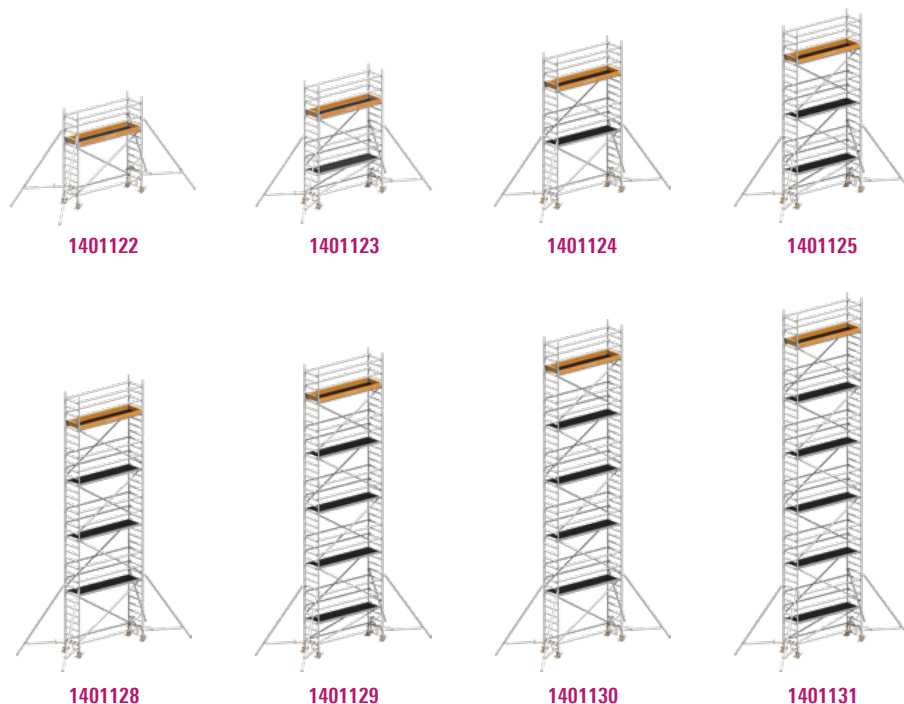
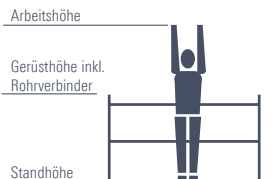

Gerüsttyp	1401122	1401123	1401124	1401125	1401126	1401127	1401128	1401129	1401130	1401131
Arbeitshöhe [m]	4,20	5,20	6,20	7,20	8,20	9,20	10,20	11,20	12,20	13,20
Gerüsthöhe [m]	3,43	4,43	5,43	6,43	7,43	8,43	9,43	10,43	11,43	12,43
Standhöhe [m]	2,20	3,20	4,20	5,20	6,20	7,20	8,20	9,20	10,20	11,20
Gewicht [kg] (ohne Ballast)	169,3	220,6	232,1	283,4	293,9	345,2	355,7	407,0	417,5	467,8
Ballastierung (Angaben in Stück)										
In geschlossenen Räumen										
Aufbau mittig	0	0	0	0	0	0	0	0	0	0
Aufbau seitlich	L0 R2	L0 R4	L0 R6	L0 R8	L0 12R	L0 R12	L0 R16	L0 R18	L0 R20	L0 R22
Aufbau seitlich mit Wandabstützung	0	0	0	0	0	0	0	0	0	0
Im Freien										
Aufbau mittig	0	0	0	0	0	0	X	X	X	X
Aufbau seitlich	L0 R8	L0 R10	L0 R16	L0 R20	L0 R28	L0 R34	X	X	X	X
Aufbau seitlich mit Wandabstützung	0	0	0	0	0	0	X	X	X	X

X = nicht zulässig/nicht möglich 0 = kein Ballast erforderlich Zur Ballastierung sind Layher Ballastgewichte, Art.-Nr. 1249.000, à 10 kg zu verwenden. Diese werden durch die Sterngriff-Kupplung schnell und sicher an der richtigen Stelle befestigt. Sämtliche Höhenangaben ohne evtl. Ausspindelung! Die max. Ausspindelung der betreffenden Aufbauvarianten ist dem entsprechenden Kapitel zu entnehmen! **Es dürfen keine flüssigen oder körnigen Ballaststoffe verwendet werden. Die Ballastgewichte sind gleichmäßig auf alle Befestigungspunkte für den Ballast zu verteilen.**

Beispiel: l2, r2 → 2 Ballastgewichte à 10 kg müssen auf der linken und 2 Ballastgewichte à 10 kg müssen auf der rechten Seite der Standleiter befestigt werden.
L6, R16 → 6 Ballastgewichte à 10 kg müssen auf der linken Seite und 16 Ballastgewichte à 10 kg müssen auf der rechten Seite am Fahr balkon befestigt werden.
r und R beziehen sich bei seitlichem Aufbau immer auf die dem Gerüst abgewandte Seite; l und L beziehen sich auf die dem Gerüst zugewandte Seite.

1401145 – 1401151 mit Gerüststützen, 5 m

Beim **Aufbau im Freien** ist die Höhenbeschränkung zu beachten!

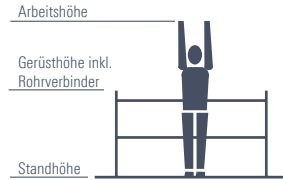

1401145

1401146



1401147

1401148

1401149

1401150

1401151

Gerüsttyp	1401145	1401146	1401147	1401148	1401149	1401150	1401151
Arbeitshöhe [m]	7,20	8,20	9,20	10,20	11,20	12,20	13,20
Gerüsthöhe [m]	6,43	7,43	8,43	9,43	10,43	11,43	12,43
Standhöhe [m]	5,20	6,20	7,20	8,20	9,20	10,20	11,20
Gewicht [kg] (ohne Ballast)	309,0	319,5	370,8	381,3	432,6	443,1	494,4
Ballastierung (Angaben in Stück)							
In geschlossenen Räumen							
Aufbau mittig	0	0	0	0	0	0	0
Aufbau seitlich	LO R6	LO R8	LO R8	LO R10	LO R12	LO R14	LO R14
Aufbau seitlich mit Wandabstützung	0	0	0	0	0	0	0
Im Freien							
Aufbau mittig	0	0	0	X	X	X	X
Aufbau seitlich	LO R16	LO R20	X	X	X	X	X
Aufbau seitlich mit Wandabstützung	0	0	0	X	X	X	X

X = nicht zulässig/nicht möglich 0 = kein Ballast erforderlich Zur Ballastierung sind Layher Ballastgewichte, Art.-Nr. 1249.000, à 10 kg zu verwenden. Diese werden durch die Sterngriff-Kupplung schnell und sicher an der richtigen Stelle befestigt. Sämtliche Höhenangaben ohne evtl. Ausspindelung! Die max. Ausspindelung der betreffenden Aufbauvarianten ist dem entsprechenden Kapitel zu entnehmen! **Es dürfen keine flüssigen oder körnigen Ballaststoffe verwendet werden. Die Ballastgewichte sind gleichmäßig auf alle Befestigungspunkte für den Ballast zu verteilen.**

Beispiel: L2, r2 → 2 Ballastgewichte à 10 kg müssen auf der linken und 2 Ballastgewichte à 10 kg müssen auf der rechten Seite der Standleiter befestigt werden.
L6, R16 → 6 Ballastgewichte à 10 kg müssen auf der linken Seite und 16 Ballastgewichte à 10 kg müssen auf der rechten Seite am Fahrbalken befestigt werden.
r und R beziehen sich bei seitlichem Aufbau immer auf die dem Gerüst abgewandte Seite; l und L beziehen sich auf die dem Gerüst zugewandte Seite.

3.1.3 TEILELISTE

Sicherheitsaufbau P2, Gerüsttypen 1401101 – 1401111

Gerüsttyp	Artikel-Nr.	1401101	1401102	1401103	1401104	1401105	1401106	1401107	1401108	1401109	1401110	1401111
Geländer 2,85 m	1205.285	0	4	9	8	13	12	17	16	21	20	25
Doppelgeländer 2,85 m	1206.285	2	0	0	0	0	0	0	0	0	0	0
Diagonale 3,36 m	1208.285	0	2	2	4	4	6	6	8	8	10	10
Diagonale 2,95 m	1208.295	0	0	2	0	2	0	2	0	2	0	2
Basisrohr 2,85 m	1211.285	0	1	1	1	1	1	1	1	1	1	1
Belagbrücke 2,85 m	1241.285	0	1	0	1	0	1	0	1	0	1	0
Durchstiegsbrücke 2,85 m	1242.285	1	1	2	2	3	3	4	4	5	5	6
Federstecker	1250.000	0	8	8	12	12	16	16	20	20	24	24
Standleiter 75/4 – 1,00 m	1297.004	0	2	0	2	0	2	0	2	0	2	0
Standleiter 75/8 – 2,00 m	1297.008	2	2	4	4	6	6	8	8	10	10	12
Uni Montagehaken	1300.010	0	1	1	1	1	1	1	1	1	1	1
Fahrbalken 1,80 m mit Bügel	1323.180	0	2	2	2	2	2	0	0	0	0	0
Fahrbalken 3,20 m mit Bügel verstellbar	1323.320	0	0	0	0	0	0	2	2	2	2	2
Lenkrolle 700 – 7 kN	1359.200	4	4	4	4	4	4	4	4	4	4	4
Stirnbordbrett 0,75 m	1438.075	2	2	2	2	2	2	2	2	2	2	2
Bordbrett 2,85 m mit Klaue	1439.285	2	2	2	2	2	2	2	2	2	2	2
Ballast	1249.000	Anzahl der Ballastgewichte siehe Kapitel 3.1.2: Gerüsttypen										

Sicherheitsaufbau P2 mit Gerüststütze, ausziehbar und Gerüststütze 5 m Gerüsttypen 1401122 – 1401132 und 1401145 – 1401151

Gerüsttyp	Artikel-Nr.	1401122	1401123	1401124	1401125	1401126	1401127	1401128	1401129	1401130	1401131	1401145	1401146	1401147	1401148	1401149	1401150	1401151
		1401122	1401123	1401124	1401125	1401126	1401127	1401128	1401129	1401130	1401131	1401145	1401146	1401147	1401148	1401149	1401150	1401151
Geländer 2,85 m	1205.285	6	10	10	14	14	18	18	22	22	26	14	14	18	18	22	22	26
Diagonale 3,36 m	1208.285	2	2	4	4	6	6	8	8	10	10	4	6	6	8	8	10	10
Diagonale 2,95 m	1208.295	0	2	0	2	0	2	0	2	0	2	2	0	2	0	2	0	2
Durchstiegsbrücke 2,85 m	1242.285	1	2	2	3	3	4	4	5	5	6	3	3	4	4	5	5	6
Teleskopierbare Gerüststütze – 2,60 m	1248.260	4	4	4	4	4	4	4	4	4	4	0	0	0	0	0	0	0
Verdrehsicherung für Gerüststütze	1248.261	4	4	4	4	4	4	4	4	4	4	4	4	4	4	4	4	4
Gerüststütze 5 m	1248.500	0	0	0	0	0	0	0	0	0	0	4	4	4	4	4	4	4
Federstecker	1250.000	4	4	8	8	12	12	16	16	20	20	8	12	12	16	16	20	20
Standleiter 75/4 – 1,00 m	1297.004	2	0	2	0	2	0	2	0	2	0	0	2	0	2	0	2	0
Standleiter 75/8 – 2,00 m	1297.008	2	4	4	6	6	8	8	10	10	12	6	6	8	8	10	10	12
Uni Montagehaken	1300.010	1	1	1	1	1	1	1	1	1	1	1	1	1	1	1	1	1
Aufstiegsbügel 0,30 m	1344.002	1	1	1	1	1	1	1	1	1	1	1	1	1	1	1	1	1
Lenkrolle 700	1359.200	4	4	4	4	4	4	4	4	4	4	4	4	4	4	4	4	4
Stirnbordbrett 0,75 m	1438.075	2	2	2	2	2	2	2	2	2	2	2	2	2	2	2	2	2
Bordbrett 2,85 m mit Klaue	1439.285	2	2	2	2	2	2	2	2	2	2	2	2	2	2	2	2	2
Ballast	1249.000	Anzahl der Ballastgewichte siehe Kapitel 3.1.2: Gerüsttypen																

Mehrbedarf für Aufbau mit Konsolbelagflächen

Gerüsttyp	Artikel-Nr.	1 Konsolbelagfläche	2 Konsolbelagflächen
Geländer 2,85 m	1205.285	2	2
Belagbrücke 2,85 m	1241.285	1	2
Federstecker	1250.000	4	8
Standleiter 75 / 4	1297.004	2	4
Zwischenbelag	1339.285	1	2
Alu-Konsole 0,75 m	1341.075	2	4
Stirnbordbrett 0,75 m	1438.075	2	4



Die Gerüsttypen, die mit **Konsolbelagflächen** erweitert werden dürfen, sind den Seiten 56 – 59 (Ballastierung) zu entnehmen. Beim Einsatz von Konsolen darf das Gerüst nur auf einer Arbeitsebene mit $1,5 \text{ kN/m}^2$ (Lastklasse 2) belastet werden. Es dürfen max. 2 Konsolbelagflächen angebaut werden. Beim Anbau von Konsolbelagflächen darf nicht ausgespindelt werden. Die jeweilige Arbeitsebene ist mit vollständigem Seitenschutz auszustatten.

3.1.4 AUFBAUFOLGE SICHERHEITSAUFBAU P2

Die allgemeinen Aufbau- und Verwendungshinweise auf den Seiten 5–7 sind zu beachten. Die gezeigten Aufbaubeispiele sind für den Einsatz in geschlossenen Räumen bis zu einer max. Standhöhe von 12 m sowie im Freien bis zu einer max. Standhöhe von 8 m vorgesehen. Die Einrastklauen aller Teile sind von oben her in die Standleitern einzurasten. Das Gerüst ist nach dem Grundaufbau lotrecht auszurichten. Dies geschieht über die Gewindespindeln der Lenkrollen.



Die Lenkrollen sind beim Auf-, Um- oder Abbau, bzw. während sich Personen auf dem Gerüst befinden, zu arretieren.

Keile im System sind bis zum Prellschlag festzuschlagen. Schraubkupplungen sind generell fest anzuziehen (50 Nm).

Auf der obersten Gerüstebene kann anstelle zweier Geländer **17** auch ein Doppelgeländer **18** bzw. ein FG-Träger **21** montiert werden. Bitte beachten Sie in diesem Fall, dass für die Montage und die Demontage zusätzliche Geländer **17** für eine ganze Lage vorhanden sein müssen, um den kollektiven Seitenschutz getreu der verwendeten Aufbauvariante zu gewährleisten. Diese können nach dem Einsetzen der Doppelgeländer **18** bzw. des FG-Trägers **21** wieder entfernt werden.

Die **Positionsnummern** der Einzelteile beziehen sich auf die Einzelteilliste auf den Seiten 63 – 67.

GRUNDAUFBAU Gerüsttypen 1401101



1. Die Lenkrollen **1** werden in die Standleitern 75/8 **15** eingesteckt und durch Festdrehen der Flügelschrauben an den Spindelmuttern gegen Herausfallen gesichert.
2. Die beiden Standleitern 75/8 **15** mit zwei Doppelgeländern **18** verbinden. Die Durchstiegsbrücke **27** in die vierte Sprosse von unten der Standleitern 75/8 **15** einhängen.

Der weitere Aufbau erfolgt gem. S. 19 „Abschluss der Arbeitsbühne“.

GRUNDAUFBAU
Gerüsttypen
1401102,
1401104,
1401106,
1401108 und
1401110

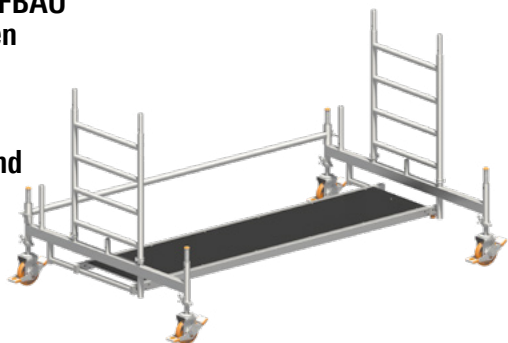

1. Die Lenkrollen **1** in die Fahrbalken **6/7** einstecken und durch Festdrehen der Flügelschrauben an den Spindelmuttern gegen Herausfallen sichern.
2. Die Fahrbalken **6/7** sind mit einem Basisrohr **9** – oder wahlweise mit einer Basisstrebe **10** – und einer Belagbrücke **28** zu verbinden.
3. Zwei Standleitern 75/4 **14** auf die Fahrbalken aufstecken und mit Federsteckern **16** sichern.

Der weitere Aufbau erfolgt gem. S. 18 „Aufbau der Zwischenbühnen“.

GRUNDAUFBAU
Gerüsttypen
1401103, 1401105,
1401107, 1401109
und 1401111



1. Die Lenkrollen **1** in die Fahrbalken **6/7** einstecken und durch Festdrehen der Flügelschrauben an den Spindelmuttern gegen Herausfallen sichern.
2. Die Fahrbalken **6/7** sind mit einem Basisrohr **9** – oder wahlweise mit einer Basisstrebe **10** – und einem Geländer **17** am Bügel des Fahrbalkens miteinander zu verbinden.
3. Eine Standleiter 75/8 **15** auf den Fahrbalken **6/7** aufstecken und mit Federsteckern **16** sichern. Zwei Geländer **17** an der obersten Sprosse einhängen und mit einer zweiten Standleiter 75/8 **15** verbinden. Anschließend die zweite Standleiter 75/8 **15** auf den Fahrbalken aufstecken und mit Federsteckern **16** sichern.

Evtl. im Bestand befindliche Doppelgeländer müssen als Seitenschutz der ersten Ebene eingebaut werden. Die zuvor als vorlaufender Seitenschutz eingebauten Geländer werden nach Montage der Doppelgeländer wieder demontiert.

4. Zwei Diagonalen **23** und eine Durchstiegsbrücke **27** montieren. **Dabei muss beachtet werden, dass die beiden Diagonalen parallel zueinander in Richtung der Durchstiegsklappe eingebaut werden.**
5. Vor dem Aufsteigen müssen von der Aufstellfläche (Grund) aus zwei zusätzliche Geländer **17** als Zwischengeländer an der zweiten Sprosse über der Standfläche montiert werden.

Der weitere Aufbau erfolgt gem. S. 18 „Aufbau der Zwischenbühnen“.

GRUNDAUFBAU
Gerüsttypen 1401124,
1401126, 1401128,
1401130, 1401146,
1401148 und 1401150



1. Die Lenkrollen **1** werden in die Standleitern 75/4 **14** eingesteckt und durch Festdrehen der Flügelschrauben an den Spindelmuttern gegen Herausfallen gesichert.
2. Weitere Standleitern 75/8 **15** aufstecken. Die beiden Fahrgerüstseitenteile an den obersten Sprossen und an den untersten Sprossen jeweils mit zwei Geländern **17** verbinden.
3. Zwei Diagonalen **22** überkreuz einbauen. Anschließend eine Durchstiegsbrücke **27** einhängen. Zwei Geländer **17** an der untersten Sprosse der Standleiter 75/4 **14** montieren
4. Um den Maximalabstand zur ersten Sprosse einzuhalten, muss ein Aufstiegsbügel **11** an der Aufstiegsseite des Fahrgerüsts montiert werden.
5. Innenseitiger Aufstieg über die Sprossen der Standleiter durch die dafür vorgesehene Durchstiegsklappe. In der Durchstiegsöffnung sitzend, absturzesichert durch die Holme der Durchstiegsbrücke **27**, erfolgt die Montage des Zwischengeländers der nächsten Lage. Hierzu werden die Geländer **17** an den zweiten Sprossen über der Standfläche montiert (siehe Aufbau der Zwischenbühne Punkt 5).

Der weitere Aufbau erfolgt gem. S. 18 „Aufbau der Zwischenbühnen“.

GRUNDAUFBAU
Gerüsttypen 1401125,
1401127, 1401129,
1401131, 1401145,
1401147, 1401149
und 1401151



1. Die Lenkrollen **1** werden in die Standleitern 75/8 **15** eingesteckt und durch Festdrehen der Flügelschrauben an den Spindelmuttern gegen Herausfallen gesichert.
2. Die beiden Fahrgerüstseitenteile an den obersten Sprossen und an den untersten Sprossen jeweils mit zwei Geländern **17** verbinden.
3. Zwei Diagonalen **23** und eine Durchstiegsbrücke **27** montieren. Dabei muss beachtet werden, dass die beiden Diagonalen **22** parallel zueinander in Richtung der Durchstiegsklappe eingebaut werden.
4. Um den Maximalabstand zur ersten Sprosse einzuhalten, muss ein Aufstiegsbügel **11** an der Aufstiegsseite des Fahrgerüsts montiert werden.
5. Vor dem Aufsteigen müssen von der Aufstellfläche (Grund) aus zwei zusätzliche Geländer **17** als Zwischengeländer an der zweiten Sprosse über der Standfläche montiert werden.

Der weitere Aufbau erfolgt gem. S. 18 „Aufbau der Zwischenbühnen“.

AUFBAU DER ZWISCHENBÜHNEN

Alle Gerüsttypen mit Sicherheitsaufbau P2

i Die folgenden Aufbauschritte 1 bis 5 wiederholen sich je nach Aufbauhöhe mehrmals.

1. Erste Standleiter 75/8 **15** aufstecken und durch Federstecker **16** sichern.

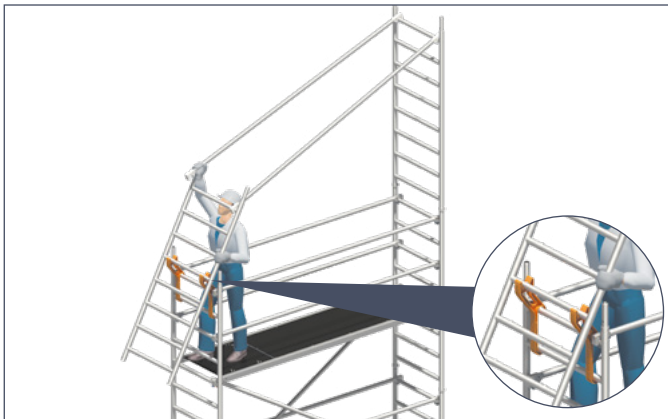

2. Anbringen der Uni Montagehaken **29** und Positionierung der zweiten Standleiter 75/8 **15** zur Montage der Geländer **17**.

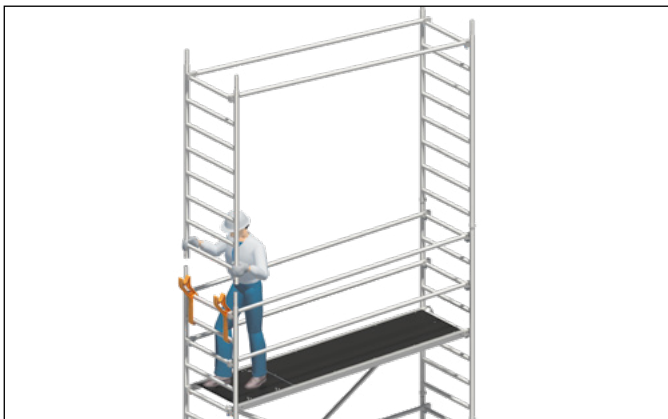

3. Standleiter 75/8 **15** mit Geländern **17** nach oben schwenken, aufstecken und mit Federsteckern **16** sichern.



4. Diagonalen **22** und Durchstiegsbrücke **27** einsetzen. Die Diagonalen müssen auf beiden Seiten turmartig (zickzackförmig) eingebaut werden.



5. Innenseitiger Aufstieg über die Sprossen der Standleiter durch die dafür vorgesehene Durchstiegsklappe. In der Durchstiegsöffnung sitzend, absturzesichert durch die Holme der Durchstiegsbrücke **27**, erfolgt die Montage des Zwischengländers der nächsten Lage. Hierzu werden die Geländer **17** an den zweiten Sprossen über der Standfläche montiert.

ABSCHLUSS DER ARBEITSBÜHNE

Alle Gerüsttypen zur Ausbildung der jeweiligen Arbeitsplattform

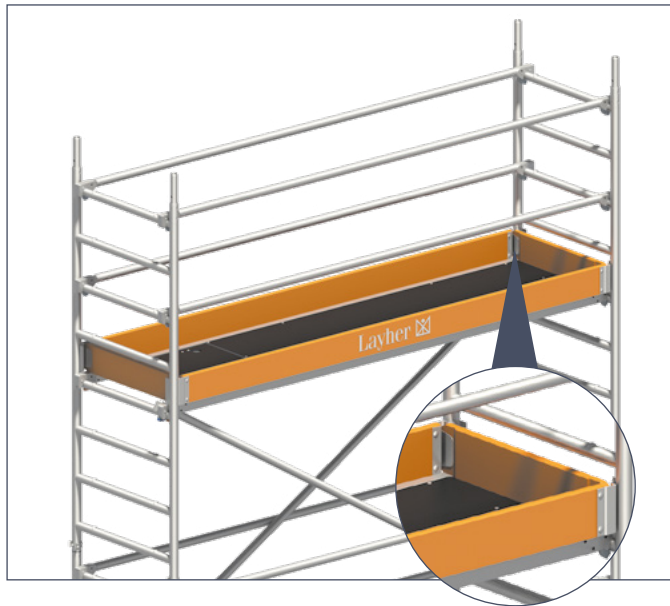

Zum Abschluss der Arbeitsbühne müssen Bordbretter mit Klaue **32** und Stirnbordbretter **33** angebracht werden.



Wird eine Zwischenbühne als Arbeitsbühne genutzt, müssen hier ebenfalls Bordbretter angebracht werden.

3.1.5 ABBAUFOLGE SICHERHEITSAUFBAU P2

 Die folgenden Abbauschritte 1 bis 8 wiederholen sich je nach Aufbauhöhe mehrmals.

Der Abbau erfolgt in umgekehrter Reihenfolge wie der Aufbau.

Beim Abbau sind die jeweiligen Aussteifungselemente wie Diagonalen, Geländer oder Durchstiegsbrücken erst zu entfernen, wenn die darüberliegenden Standleitern abgebaut sind.

Zum Ausheben der einzelnen Teile werden die Schließbügel der Einrastklauen durch Drücken geöffnet.

1. Demontage der Bordbretter **32/33** (nur auf der Arbeitsplattform erforderlich).
2. In der Durchstiegsöffnung sitzend, absturzgesichert durch die Holme der Durchstiegsbrücke **27**, erfolgt das einseitige Lösen und Auflegen der Einrastklauen von beiden Geländerholmen auf der Seite der Durchstiegsklappe in 1 m Höhe über der Standfläche.

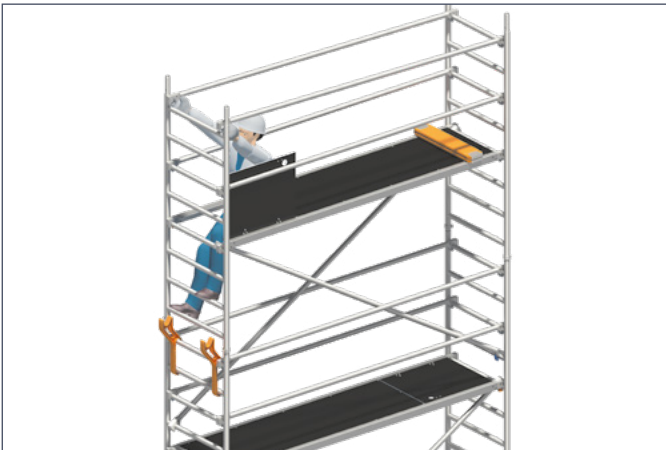

3. Nach dem Abstieg auf die darunterliegende Plattform werden die Durchstiegsbrücke **27** und die Diagonalen **22** demontiert.

4. Anbringen der Uni Montagehaken **29** auf der Seite der darüberliegenden Durchstiegsöffnung und einseitiges Entfernen der Federstecker **16**.



5. Standleiter **75/8** **15** auf der Seite der Uni Montagehaken ausheben und mit den unter **2.** einseitig gelösten Geländerholmen sowie den noch montierten Zwischengeländern nach unten schwenken, um diese Einheit in die zuvor montierten Uni Montagehaken **29** zu positionieren. Beim Herunterschwenken ist darauf zu achten, dass die einseitig gelösten Geländer **17** auf der obersten Sprosse der Standleiter **75/8** **15** nach außen gleiten können, damit die komplette Einheit in den Uni Montagehaken **29** positioniert werden kann.

6. Durch ein außenseitiges Vorbeiführen der oberen, bereits einseitig gelösten Geländer **17** an den oberen Enden der in den Uni Montagehaken **29** positionierten Standleiter 75/8 **15**, werden diese in der späteren Ausbaulage positioniert.

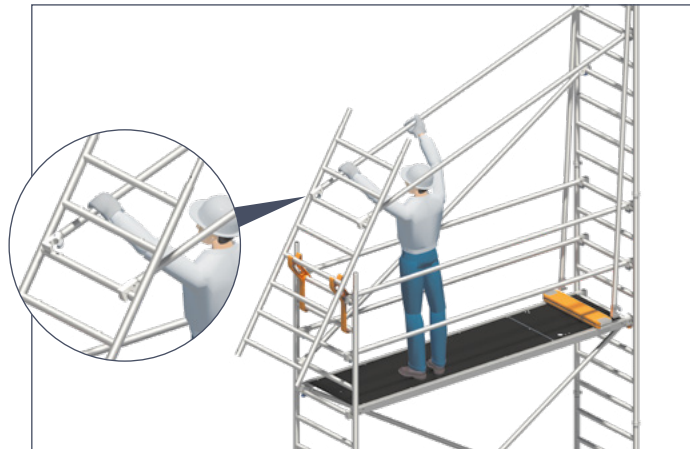

7. Mit Hilfe des Stirnbordbretts **33** oder einem zusätzlich zur Verfügung stehenden Geländer **17**, welches jeweils als Verlängerung dient, wird der Schließbügel der Einrastklauen von einem der noch montierten Zwischengeländer bzw. Geländer **17** in ca. 2,5m Höhe gelöst und die Einrastklaue damit einseitig ausgehoben. Im Anschluss kann das einseitig gelöste Geländer **17** nun auf der in den Uni Montagehaken **29** positionierten Seite gelöst und durch eine Drehung in eigener Achse um 90° demontiert werden.



8. Das noch verbliebene Zwischengeländer / Geländer **17** wird nun auf der in den Uni Montagehaken **29** positionierten Seite einseitig ausgehoben und die Standleiter 75/8 **15** in den Uni Montagehaken **29** in eine senkrechte Lage geschwenkt. Im Anschluss erfolgt mittels des unter **7.** demontierten Geländers **17**, welches als Verlängerung dient, die Demontage der drei noch verbliebenen Geländer **17**. Das lose Geländer **17** wird dazu auf der jeweils darunter liegenden Sprosse aufgelegt und wirkt als Hebel zum Öffnen des Schließbügels der Einrastklaue (siehe Detail).

3.1.6 AUFBAU MIT KONSOLEN

Welche Gerüsttypen mit Konsolen erweitert werden dürfen, ist der Tabelle auf Seite 10 zu entnehmen.

Beim Einsatz von Konsolen ist zusätzlich Folgendes zu beachten:

- ▶ Das Gerüst darf nur auf einer Arbeitsebene mit $1,5 \text{ kN/m}^2$ (Lastklasse 2) belastet werden.
- ▶ Aufgrund der Stabilität ist auf eine Ausspindelung bei Aufbau mit Konsolen zu verzichten.
- ▶ Zur Erstellung des erforderlichen zweiteiligen Seitenschutzes sind beim Sicherheitsaufbau P2 zwei zusätzliche Geländer erforderlich.
- ▶ Die jeweilige Arbeitsbühne ist mit vollständigem Seitenschutz auszustatten.
- ▶ Die Standleitern sind in mittiger Stellung aufzubauen.
- ▶ Die entsprechenden Ballastgewichte (siehe Ballastierungstabellen S. 10–12) sind vor dem Anbau der Konsolen anzubringen.
- ▶ Es dürfen maximal zwei Konsolbelagflächen an ein Gerüst angebaut werden. Die Konsolbelagflächen können einzeln einseitig, beide auf einer Seite oder beidseitig eingesetzt werden.
- ▶ Die Konsolbelagflächen können überall dort eingebaut werden, wo im Gerüst auch ein Belag in dieser Höhe liegt.

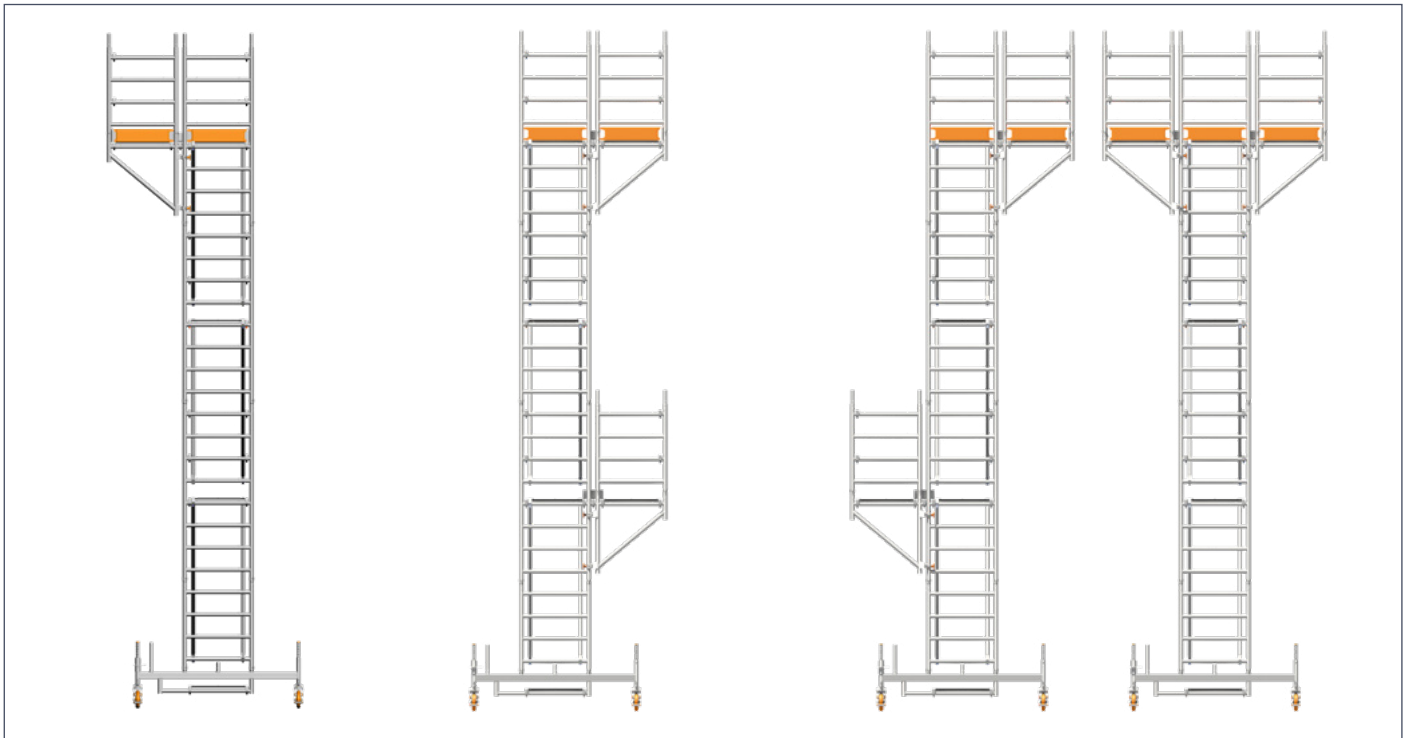

Bei Nichtbeachtung der Ballastierungstabelle besteht erhöhte Unfallgefahr durch Kippen bei einseitiger Belastung.

Aufbau

1. Der Aufbau erfolgt bis zur benötigten Höhe nach der bereits beschriebenen Aufbaufolge (S. 15 ff).
2. Vor Anbau der Konsolen **30** werden die Bordbretter **32/33** demontiert.
3. In der Höhe der entsprechenden Ebene werden pro Seite zwei Konsolen **30** mit den Kupplungen so angeschraubt, dass die Sprossen der Konsolen **30** in gleicher Höhe mit den Sprossen der Standleiter **14/15** sind.
4. Nun werden jeweils Belagbrücken **28** in die Sprossen der Konsole **30** eingehängt.
5. Der Zwischenbelag / die Zwischenbeläge **31** wird / werden zwischen der Belagbrücke **28** in der Konsole **30** und der Durchstiegsbrücke **27** in der Basiskonstruktion montiert.
6. Auf die Konsole **30** wird je eine Standleiter 75/4 **14** aufgesteckt.
7. Durch zwei zusätzliche Geländer **17** wird nun der Seitenschutz der ersten bzw. der einseitigen Konsolbelagfläche hergestellt. Die beiden Geländer **17** werden über den bestehenden Seitenschutz der Basiskonstruktion hinweg in der obersten und in der dritten Sprosse von oben in den Standleitern 75/4 **14** der Konsolbelagfläche eingehängt. Bei beidseitiger Konsolbelagfläche wird nun der Seitenschutz der Basiskonstruktion, auf der bereits der Seitenschutz in der Konsolbelagfläche gegeben ist, gelöst. Die beiden Geländer **17** werden dann in gleicher Weise auch bei der zweiten Konsolbelagfläche über den noch bestehenden Seitenschutz der Basiskonstruktion in den Standleitern 75/4 **14** auf der obersten und der dritten Sprosse von oben montiert. Die zwei Geländer **17**, die nach Fertigstellung des zweiteiligen Seitenschutzes der Konsolbelagfläche(n) noch in der Basiskonstruktion vorhanden sind, können demontiert und nach unten transportiert oder in den Sprossen der Standleiter 75/4 **14** der Konsolbelagfläche(n) deponiert werden.

8. Fertigstellen des dreiteiligen Seitenschutzes je nach Gerüsttyp durch Einbau der Bordbretter mit Klaue **32**, diese werden auf der Längsseite zwischen die Standleitern 75/4 **14** auf der Konsole eingestellt und durch einstecken der Stirnbordbretter **33** zwischen dem Bordbrett mit Klaue **32** und dem Zwischenbelag **31** gesichert.



Abbau

Der Abbau der Konsolbelagflächen geschieht in umgekehrter Reihenfolge wie der Aufbau. Nach Abbau der Konsolenbelagflächen und Wiederherstellung des erforderlichen zweiteiligen Seitenschutzes in der Basiskonstruktion, kann das gesamte Gerüst wie unter Abbaufolge (siehe Seite 20–21) demontiert werden.

3.2 FAHRGERÜSTE MIT DEM SICHERHEITSAUFBAU P2 MIT UNI TELEGELÄNDER

3.2.1 MASSNAHMEN ZUR ABSTURZSICHERUNG

Beim Auf-, Um- oder Abbau des Gerüstes sind geeignete Maßnahmen zur Absturzsicherung zu treffen. Der Sicherheitsaufbau P2 mit Uni Telegeländer realisiert diese Schutzmaßnahmen in vollem Umfang.

Der Sicherheitsaufbau P2 mit Uni Telegeländer

- ▶ Plattformen im Vertikalabstand von 2 m.
- ▶ Sichere Bauform mit integriertem, kollektivem und vorlaufendem Seitenschutz.

Durch die Plattformen, die in einem Abstand von 2 m montiert sind, können sowohl die Geländerholme als auch die Zwischenholme (Uni Telegeländer) von der darunterliegenden Ebene montiert werden, sodass beim Betreten der nächsthöheren Plattform bereits ein zweifacher Seitenschutz von allen Seiten gegeben ist.

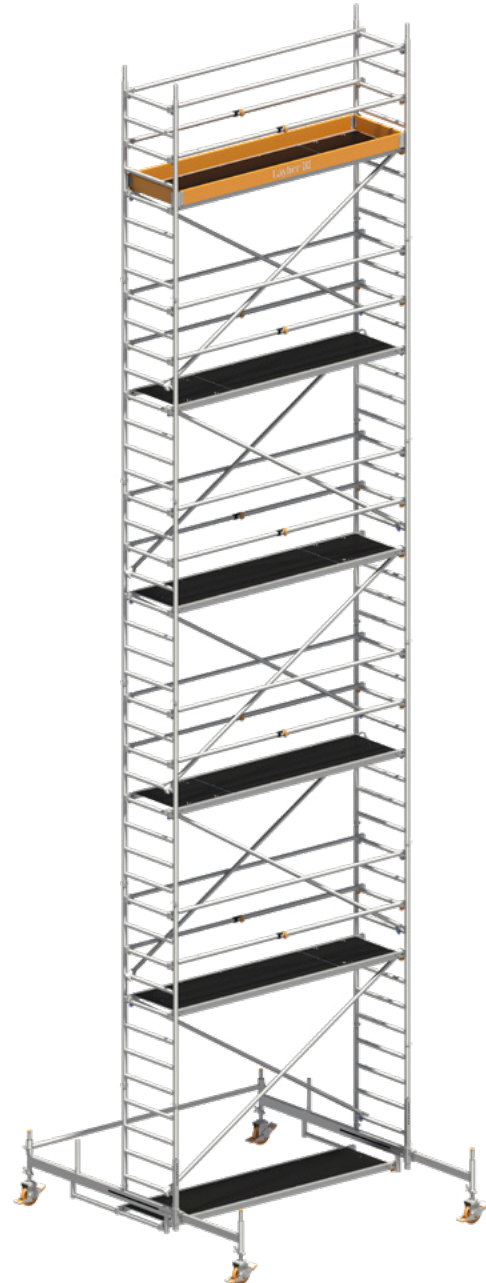
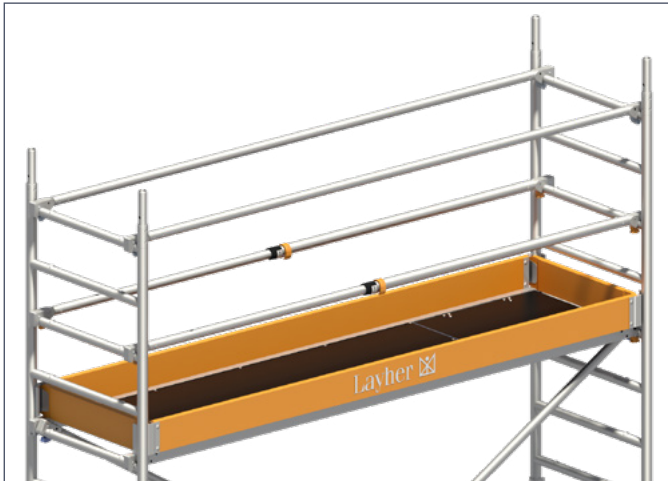



1. Aufstecken der ersten Standleiter. Anbringen der Uni Montagehaken und Positionierung der zweiten Standleiter zur Montage der Geländer und den Uni Telegeländern als Zwischenholme.

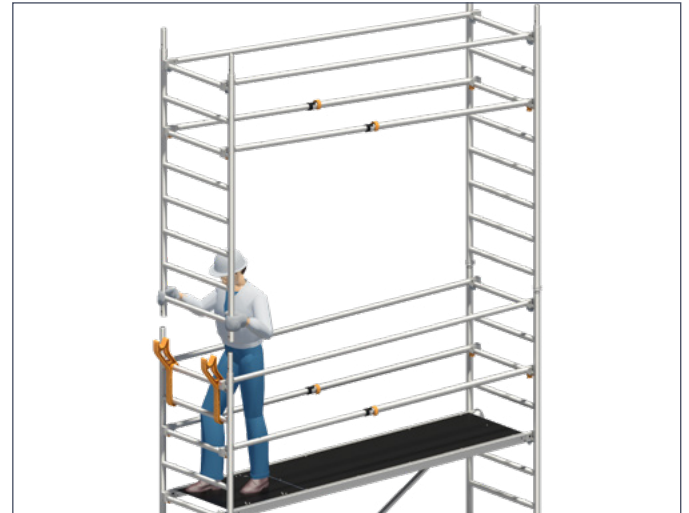

2. Standleiter mit den Geländern und Uni Telegeländern nach oben schwenken und auf unterer Standleiter aufstecken.

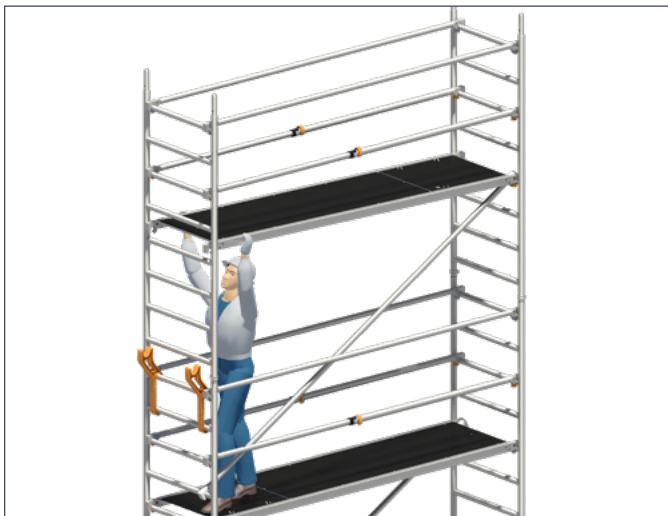

3. Diagonalen und Durchstiegsbrücke einsetzen.

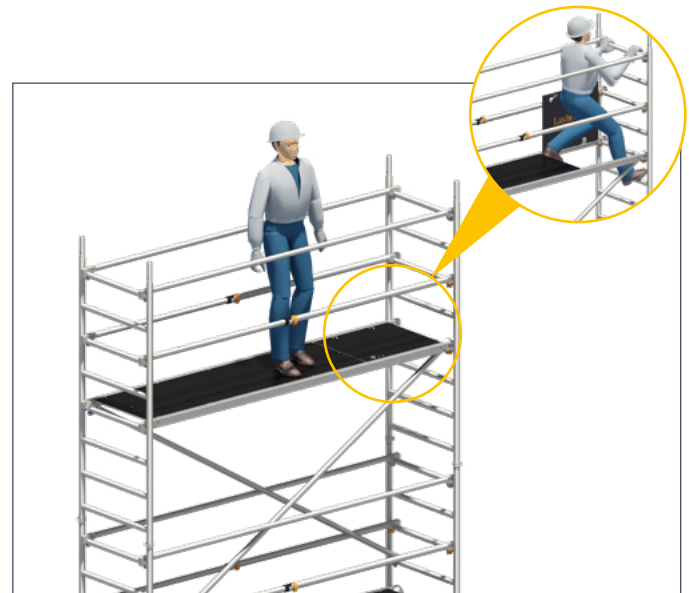

4. Aufstieg in die bereits gesicherte Lage.

3.2.2 GERÜSTTYPEN

1411102 – 1411111

Beim **Aufbau im Freien** ist die Höhenbeschränkung zu beachten!

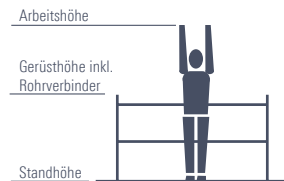

Gerüsttyp	1411102	1411103	1411104	1411105	1411106	1411107	1411108	1411109	1411110	1411111
Arbeitshöhe [m]	4,35	5,35	6,35	7,35	8,35	9,38	10,38	11,38	12,38	13,38
Gerüsthöhe [m]	3,58	4,58	5,58	6,58	7,58	8,61	9,61	10,61	11,61	12,61
Standhöhe [m]	2,35	3,35	4,35	5,35	6,35	7,38	8,38	9,38	10,38	11,38
Gewicht [kg] (ohne Ballast)	180,9	216,3	243,2	278,6	305,5	392,1	419,0	454,4	481,3	516,7
Ballastierung (Angaben in Stück)										
In geschlossenen Räumen										
Aufbau mittig*	0	0	0	0	0	0	0	0	0	0
Aufbau seitlich	0	0	L0 R4	L0 R4	L0 R6	L0 R4	L0 R6	L0 R6	L0 R8	L0 R10
Aufbau seitlich mit Wandabstützung	0	0	0	0	0	0	0	0	0	0
Aufbau mittig mit 1 Konsole*	0	0	L0 R2	L0 R4	L0 R6	0	0	0	0	0
Aufbau mittig mit 2 Konsolen*	0	0	0	0	0	0	0	0	0	0
Im Freien										
Aufbau mittig*	0	I1 r1	I5 r5	I9 r9	I15 r15	I2 r2	X	X	X	X
Aufbau seitlich	L0 R2	L0 R6	L0 R10	L4 R16	L10 R22	L0 R18	X	X	X	X
Aufbau seitlich mit Wandabstützung	0	0	0	L4 R0	L10 R0	0	X	X	X	X
Aufbau mittig mit 1 Konsole*	L0 R4	L0 R8	L2 R12	L6 R16	L12 R22	X	X	X	X	X
Aufbau mittig mit 2 Konsolen*	I2 r2	I5 r5	I8 r8	X	X	X	X	X	X	X

* Bei Aufbau mit verstellbarem Fahrblech muss dieser voll ausgezogen sein. X = nicht zulässig/nicht möglich 0 = kein Ballast erforderlich Zur Ballastierung sind Layher Ballastgewichte, Art.-Nr. 1249.000, à 10 kg zu verwenden. Diese werden durch die Sterngriff-Kupplung schnell und sicher an der richtigen Stelle befestigt. Sämtliche Höhenangaben ohne evtl. Ausspindelung! Die max. Ausspindelung der betreffenden Aufbauvarianten ist dem entsprechenden Kapitel zu entnehmen! **Es dürfen keine flüssigen oder körnigen Ballaststoffe verwendet werden. Die Ballastgewichte sind gleichmäßig auf alle Befestigungspunkte für den Ballast zu verteilen.**

Beispiel: I2, r2 → 2 Ballastgewichte à 10 kg müssen auf der linken und 2 Ballastgewichte à 10 kg müssen auf der rechten Seite der Standleiter befestigt werden.
L6, R16 → 6 Ballastgewichte à 10 kg müssen auf der linken Seite und 16 Ballastgewichte à 10 kg müssen auf der rechten Seite am Fahrblech befestigt werden.
r und R beziehen sich bei seitlichem Aufbau immer auf die dem Gerüst abgewandte Seite; I und L beziehen sich auf die dem Gerüst zugewandte Seite.

1411122 – 1411131 mit Uni Telegeländer und Gerüststützen, ausziehbar

Beim **Aufbau im Freien** ist die Höhenbeschränkung zu beachten!

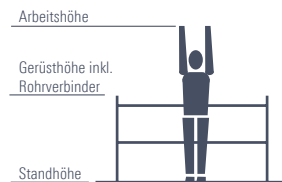

1411122

1411123

1411124

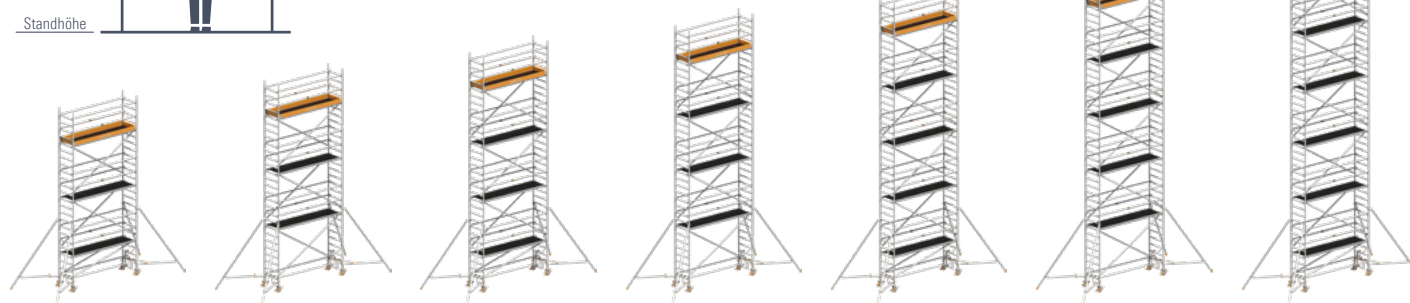

1411125

1411126

1411127

1411128

1411129

1411130

1411131

Gerüsttyp	1411122	1411123	1411124	1411125	1411126	1411127	1411128	1411129	1411130	1411131
Arbeitshöhe [m]	4,20	5,20	6,20	7,20	8,20	9,20	10,20	11,20	12,20	13,20
Gerüsthöhe [m]	3,43	4,43	5,43	6,43	7,43	8,43	9,43	10,43	11,43	12,43
Standhöhe [m]	2,20	3,20	4,20	5,20	6,20	7,20	8,20	9,20	10,20	11,20
Gewicht [kg] (ohne Ballast)	169,8	221,6	232,1	283,9	294,4	346,2	356,7	408,5	419,0	470,8
Ballastierung (Angaben in Stück)										
In geschlossenen Räumen										
Aufbau mittig	0	0	0	0	0	0	0	0	0	0
Aufbau seitlich	L0 R2	L0 R4	L0 R6	L0 R8	L0 12R	L0 R12	L0 R16	L0 R18	L0 R20	L0 R22
Aufbau seitlich mit Wandabstützung	0	0	0	0	0	0	0	0	0	0
Im Freien										
Aufbau mittig	0	0	0	0	0	0	X	X	X	X
Aufbau seitlich	L0 R8	L0 R10	L0 R16	L0 R20	L0 R28	L0 R34	X	X	X	X
Aufbau seitlich mit Wandabstützung	0	0	0	0	0	0	X	X	X	X

X = nicht zulässig/nicht möglich 0 = kein Ballast erforderlich Zur Ballastierung sind Layher Ballastgewichte, Art.-Nr. 1249.000, à 10 kg zu verwenden. Diese werden durch die Sterngriff-Kupplung schnell und sicher an der richtigen Stelle befestigt. Sämtliche Höhenangaben ohne evtl. Ausspindelung! Die max. Ausspindelung der betreffenden Aufbauvarianten ist dem entsprechenden Kapitel zu entnehmen! **Es dürfen keine flüssigen oder körnigen Ballaststoffe verwendet werden. Die Ballastgewichte sind gleichmäßig auf alle Befestigungspunkte für den Ballast zu verteilen.**

Beispiel: L2, r2 → 2 Ballastgewichte à 10 kg müssen auf der linken und 2 Ballastgewichte à 10 kg müssen auf der rechten Seite der Standleiter befestigt werden.
L6, R16 → 6 Ballastgewichte à 10 kg müssen auf der linken Seite und 16 Ballastgewichte à 10 kg müssen auf der rechten Seite am Fahrblech befestigt werden.
r und R beziehen sich bei seitlichem Aufbau immer auf die dem Gerüst abgewandte Seite; l und L beziehen sich auf die dem Gerüst zugewandte Seite.

3.2.3 TEILELISTE

Sicherheitsaufbau P2 mit Uni Telegeländer, Gerüsttypen 1411102 – 1411111

Gerüsttyp	Artikel-Nr.	1411102	1411103	1411104	1411105	1411106	1411107	1411108	1411109	1411110	1411111
Uni Telegeländer	1204.180	2	4	4	6	6	8	8	10	10	12
Geländer 2,85 m	1205.285	2	5	4	7	6	9	8	11	10	13
Doppelgeländer 2,85 m	1206.285	0	0	0	0	0	0	0	0	0	0
Diagonale 2,85 m	1208.285	2	2	4	4	6	6	8	8	10	10
Diagonale 2,95 m	1208.295	0	2	0	2	0	2	0	2	0	2
Basisrohr 2,85 m	1211.285	1	1	1	1	1	1	1	1	1	1
Belagbrücke 2,85 m	1241.285	1	0	1	0	1	0	1	0	1	0
Durchstiegsbrücke 2,85 m	1242.285	1	2	2	3	3	4	4	5	5	6
Federstecker	1250.000	8	8	12	12	16	16	20	20	24	24
Standleiter 75/4 – 1,00 m	1297.004	2	0	2	0	2	0	2	0	2	0
Standleiter 75/8 – 2,00 m	1297.008	2	4	4	6	6	8	8	10	10	12
Uni Montagehaken	1300.010	1	1	1	1	1	1	1	1	1	1
Fahrbalken mit Bügel	1323.180	2	2	2	2	2	0	0	0	0	0
Fahrbalken mit Bügel, verstellbar	1323.320	0	0	0	0	0	2	2	2	2	2
Lenkrolle 700	1359.200	4	4	4	4	4	4	4	4	4	4
Stirnbordbrett	1438.075	2	2	2	2	2	2	2	2	2	2
Bordbrett mit Klaue	1439.285	2	2	2	2	2	2	2	2	2	2
Ballast	1249.000	Anzahl der Ballastgewichte siehe Kapitel 3.2.2: Gerüsttypen									

Sicherheitsaufbau P2 Mit Uni Telegeländer mit Gerüststütze, ausziehbar Gerüsttypen 1411122 – 1411131

Gerüsttyp	Artikel-Nr.	1411122	1411123	1411124	1411125	1411126	1411127	1411128	1411129	1411130	1411131
Uni Telegeländer	1204.180	2	4	4	6	6	8	8	10	10	12
Geländer 2,85 m	1205.285	4	6	6	8	8	10	10	12	12	14
Diagonale 2,85 m	1208.285	2	2	4	4	6	6	8	8	10	10
Diagonale 2,95 m	1208.295	0	2	0	2	0	2	0	2	0	2
Durchstiegsbrücke 2,85 m	1242.285	1	2	2	3	3	4	4	5	5	6
Gerüststütze, ausziehbar	1248.260	4	4	4	4	4	4	4	4	4	4
Verdrehsicherung für Gerüststütze	1248.261	4	4	4	4	4	4	4	4	4	4
Federstecker	1250.000	4	4	8	8	12	12	16	16	20	20
Standleiter 75/4 – 1,00 m	1297.004	2	0	2	0	2	0	2	0	2	0
Standleiter 75/8 – 2,00 m	1297.008	2	4	4	6	6	8	8	10	10	12
Uni Montagehaken	1300.010	1	1	1	1	1	1	1	1	1	1
Aufstiegsbügel	1344.002	1	1	1	1	1	1	1	1	1	1
Lenkrolle 700	1359.200	4	4	4	4	4	4	4	4	4	4
Stirnbordbrett	1438.075	2	2	2	2	2	2	2	2	2	2
Bordbrett mit Klaue	1439.285	2	2	2	2	2	2	2	2	2	2
Ballast	1249.000	Anzahl der Ballastgewichte siehe Kapitel 3.2.2: Gerüsttypen									

3.2.4 AUFBAUFOLGE SICHERHEITSAUFBAU P2 MIT UNI TELEGELÄNDER

Mehrbedarf für Aufbau mit Konsolbelagflächen

Gerüsttyp	Artikel-Nr.	1 Konsolbelagfläche	2 Konsolbelagflächen
Geländer 2,85 m	1205.285	2	2
Belagbrücke 2,85 m	1241.285	1	2
Federstecker	1250.000	4	8
Standleiter 75 / 4	1297.004	2	4
Zwischenbelag	1339.285	1	2
Alu-Konsole 0,75 m	1341.075	2	4
Stirnbordbrett 0,75 m	1438.075	2	4



Die Gerüsttypen, die mit **Konsolbelagflächen** erweitert werden dürfen, sind Seite 26 (Ballastierung) zu entnehmen. Beim Einsatz von Konsolen darf das Gerüst nur auf einer Arbeitsebene mit $1,5 \text{ kN/m}^2$ (Lastklasse 2) belastet werden. Es dürfen max. zwei Konsolbelagflächen angebaut werden. Beim Anbau von Konsolbelagflächen darf nicht ausgespindelt werden. Die jeweilige Arbeitsebene ist mit vollständigem Seitenschutz auszustatten.



Die Lenkrollen sind beim Auf-, Um- oder Abbau, bzw. während sich Personen auf dem Gerüst befinden, zu arretieren.

Keile im System sind bis zum Prellschlag festzuschlagen. Schraubkupplungen sind generell fest anzuziehen (50 Nm).

Auf der obersten Gerüstebene kann anstelle zweier Geländer **17** auch ein Doppelgeländer **18** bzw. ein FG-Träger **21** montiert werden. Bitte beachten Sie in diesem Fall, dass für die Montage und die Demontage zwei zusätzliche Geländer **17** und zwei zusätzliche Uni Telegeländer **20** vorhanden sein müssen, um den kollektiven zweiteiligen Seitenschutz zu gewährleisten. Diese können nach dem Einsetzen der Doppelgeländer **18** bzw. der FG-Träger **21** wieder entfernt werden.

Die **Positionsnummern** der Einzelteile beziehen sich auf die Einzelteilliste auf den Seiten 63 – 67.

GRUNDAUFBAU
Gerüsttypen
1411102,
1411104,
1411106,
1411108 und
1411110

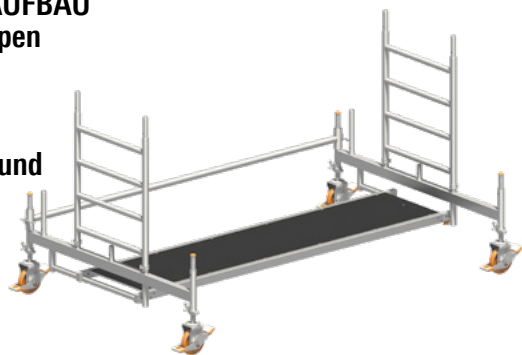

1. Die Lenkrollen **1** in die Fahrbalken **6/7** einstecken und durch Festdrehen der Flügelschrauben an den Spindelmuttern gegen Herausfallen sichern.
2. Die Fahrbalken **6/7** sind mit einem Basisrohr **9** – oder wahlweise mit einer Basisstrebe **10** – und einer Belagbrücke **28** zu verbinden.
3. Zwei Standleitern 75/4 **14** auf die Fahrbalken aufstecken und mit Federsteckern **16** sichern.

Der weitere Aufbau erfolgt gem. S. 32 „Aufbau der Zwischenbühnen“.

GRUNDAUFBAU
Gerüsttypen
1411103, 1411105,
1411107, 1411109
und 1411111



1. Die Lenkrollen **1** in die Fahrbalken **6/7** einstecken und durch Festdrehen der Flügelschrauben an den Spindelmuttern gegen Herausfallen sichern.
2. Die Fahrbalken **6/7** sind mit einem Basisrohr **9** – oder wahlweise mit einer Basisstrebe **10** – und einem Geländer **17** am Bügel des Fahrbalkens miteinander zu verbinden.
3. Eine Standleiter 75/8 **15** auf den Fahrbalken **6/7** aufstecken und mit Federsteckern **16** sichern. Zwei Geländer **17** an der obersten Sprosse einhängen und mit einer zweiten Standleiter 75/8 **15** verbinden. Zwei Uni Telegeländer **20** jeweils zwei Sprossen unter den Geländern **17** einhängen und diese in der entsprechenden Sprosse ebenfalls mit der zweiten Standleiter 75/8 **15** verbinden. Anschließend die zweite Standleiter 75/8 **15** nach oben schwenken, auf den Fahrbalken aufstecken und mit Federsteckern **16** sichern.

*Evtl. im Bestand befindliche Doppelgeländer **18** sollten als Seitenschutz der ersten Plattform montiert werden. Die Montage kann in diesem Fall von der Aufstellfläche (Grund) mit beidseitig aufgesteckten Standleitern 75/8 **15** erfolgen.*

4. Zwei Diagonalen **23** und Durchstiegsbrücke **27** montieren. **Dabei muss beachtet werden, dass die beiden Diagonalen parallel zueinander in Richtung der Durchstiegsklappe eingebaut werden.**

Der weitere Aufbau erfolgt gem. S. 32 „Aufbau der Zwischenbühnen“.

GRUNDAUFBAU
Gerüsttypen
1411122, 1411124,
1411126, 1411128
und 1411130



1. Die Lenkrollen **1** werden in die Standleitern 75/4 **14** eingesteckt und durch Festdrehen der Flügelschrauben an den Spindelmuttern gegen Herausfallen gesichert.
2. Einseitiges Aufstecken einer Standleiter 75/8 **15** und Sicherung durch Federstecker **16**. Montage der ersten Diagonale **22** zur Aussteifung von der vierten Sprossen von unten der Standleiter 75/8 **15** zur untersten Sprosse der gegenüberliegenden Standleiter 75/4 **14**.
3. Zwei Geländer **17** an der obersten Sprosse einhängen und mit einer zweiten Standleiter 75/8 **15** verbinden. Zwei Uni Telegeländer **20** jeweils zwei Sprossen unter den Geländern **17** einhängen und diese in der entsprechenden Sprosse ebenfalls mit der zweiten Standleiter 75/8 **15** verbinden. Anschließend die zweite Standleiter 75/8 **15** nach oben schwenken, auf die zweite Standleiter 75/4 **14** aufstecken und mit Federsteckern **16** sichern.
4. Durchstiegsbrücke **27** einhängen und die zweite Diagonale **22** überkreuz zur bereits montierten einbauen. Zwei Geländer **17** an der untersten Sprosse der Standleiter 75/4 **14** montieren
5. Um den Maximalabstand zur ersten Sprosse einzuhalten, muss ein Aufstiegsbügel **11** an der Aufstiegsseite des Fahrgerüsts montiert werden.

Der weitere Aufbau erfolgt gem. S. 32 „Aufbau der Zwischenbühnen“. Der weitere Aufbau für den Typ 1411122 erfolgt gem. S. 33 „Abschluss der Arbeitsbühne“.

GRUNDAUFBAU
Gerüsttypen
1411123, 1411125,
1411127, 1411129
und 1411131



1. Die Lenkrollen **1** werden in die Standleitern 75/8 **15** eingesteckt und durch Festdrehen der Flügelschrauben an den Spindelmuttern gegen Herausfallen gesichert.
2. Eine Standleiter 75/8 **15** positionieren, zwei Geländer **17** an der obersten Sprosse einhängen und mit einer zweiten Standleiter 75/8 **15** verbinden. Zwei Uni Telegeländer **20** jeweils zwei Sprossen unter den Geländern **17** einhängen und diese in der entsprechenden Sprosse ebenfalls mit der zweiten Standleiter 75/8 **15** verbinden. Anschließend die zweite Standleiter 75/8 **15** parallel zur ersten Standleiter in Position bringen und mittels der beiden kurzen Diagonalen **23** richtungsgleich aussteifen. **Dabei muss beachtet werden, dass die beiden Diagonalen parallel zueinander in Richtung der Durchstiegsklappe eingebaut werden.**

*Evtl. im Bestand befindliche Doppelgeländer **18** sollten als Seitenschutz der ersten Plattform montiert werden. Die Montage kann in diesem Fall von der Aufstellfläche (Grund) mit beidseitig parallel ausgerichteten Standleitern erfolgen.*
3. Zwei Geländer **17** an der untersten Sprosse der Standleitern und eine Durchstiegsbrücke **27** an den vierten Sprosse von unten montieren.
4. Um den Maximalabstand zur ersten Sprosse einzuhalten, muss ein Aufstiegsbügel **11** an der Aufstiegsseite des Fahrgerüsts montiert werden.

Der weitere Aufbau erfolgt gem. S. 32 „Aufbau der Zwischenbühnen“.

AUFBAU DER ZWISCHENBÜHNEN

Alle Gerüsttypen mit Sicherheitsaufbau P2 mit Uni Telegeländer

i Die folgenden Aufbauschritte 1 bis 5 wiederholen sich je nach Aufbauhöhe mehrmals.

1. Erste Standleiter 75/8 **15** aufstecken und durch Federstecker **16** sichern.



2. Anbringen der Uni Montagehaken **29** und Positionierung der zweiten Standleiter 75/8 **15**. Zwei Geländer **17** an der jeweils obersten Sprosse der aufgesteckten Standleiter 75/8 **15** einhängen und mit einer zweiten Standleiter 75/8 **15** verbinden. Zwei Uni Telegeländer **20** jeweils zwei Sprossen unter den Geländern **17** einhängen und diese in der entsprechenden Sprosse ebenfalls mit der zweiten Standleiter 75/8 **15** verbinden.

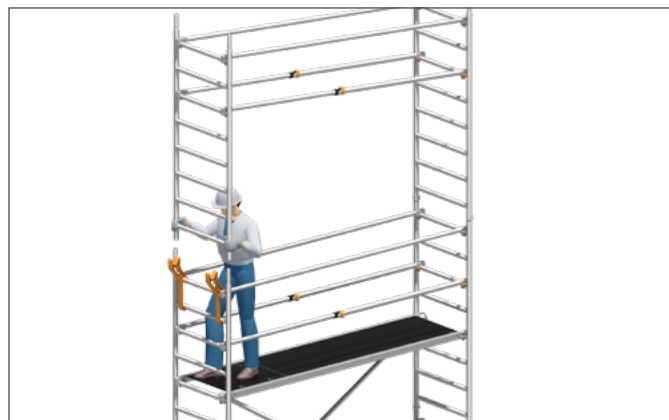

3. Die zweite Standleiter 75/8 **15** mitsamt dem vormontierten Seitenschutz nach oben schwenken, aufstecken und mit Federsteckern **16** sichern.

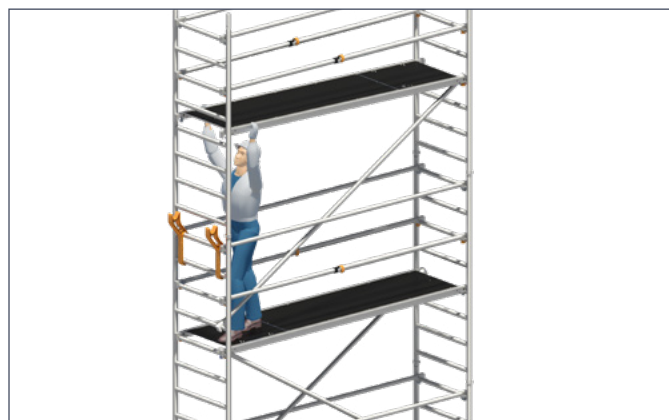

4. Beide Diagonalen **22** und die Durchstiegsbrücke **27** einsetzen.

*Es sollte darauf geachtet werden, dass sich die Diagonalen **22** jeweils im Feld kreuzen und zusätzlich auf beiden Seiten turmartig (zickzackförmig) verlaufen.*



5. Betreten der nächsthöheren Plattform, die bereits vollständig mit zweiteiligem Seitenschutz gesichert ist.

ABSCHLUSS DER ARBEITSBÜHNE Alle Gerüsttypen zur Ausbildung der jeweiligen Arbeitsplattform

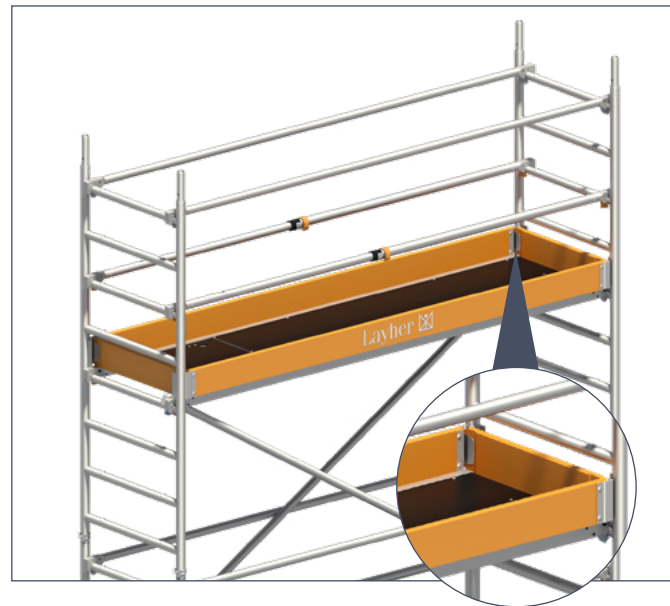

Zum Abschluss der Arbeitsbühne müssen Bordbretter mit Klaue **32** und Stirnbordbretter **33** angebracht werden.



Wird eine Zwischenbühne als Arbeitsbühne genutzt, müssen hier ebenfalls Bordbretter angebracht werden.

3.2.5 ABBAUFOLGE SICHERHEITSAUFBAU P2 MIT UNI TELEGELÄNDER

 Die folgenden Abbauschritte 1 bis 6 wiederholen sich je nach Aufbauhöhe mehrmals.

Der Abbau erfolgt in umgekehrter Reihenfolge wie der Aufbau.

Beim Abbau sind die jeweiligen Aussteifungselemente wie Diagonalen, Geländer oder Durchstiegsbrücken erst zu entfernen, wenn die darüberliegenden Standleitern abgebaut sind.

Zum Ausheben der einzelnen Teile werden die Schließbügel der Einrastklauen durch Drücken geöffnet.

1. Demontage der Bordbretter **32/33** (nur auf der Arbeitsplattform erforderlich).
2. Vor dem Abstieg muss darauf geachtet werden, dass die Kunststoff-Federstecker der Uni Telegeländer **20** gelöst sind, damit das Geländer teleskopierbar ist (siehe Detailbilder).

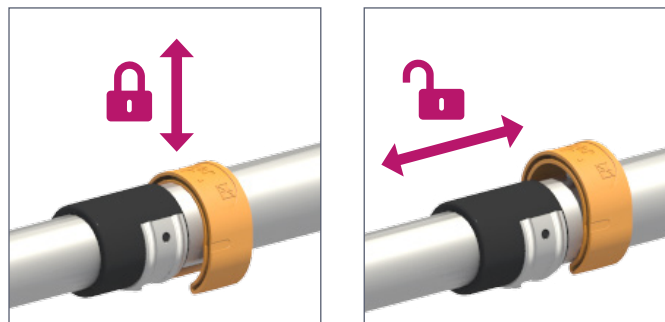
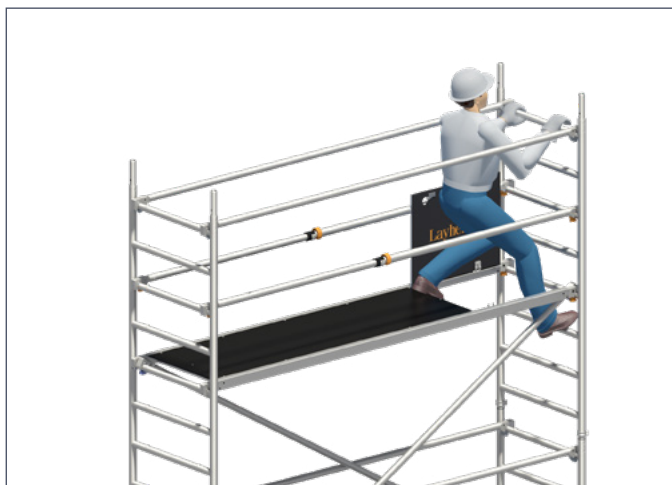

3. Nach dem Abstieg auf die darunterliegende Plattform werden die Durchstiegsbrücke **27** und die Diagonalen **22** demontiert.
4. Anbringen der Uni Montagehaken **29** auf einer Seite und Entfernen der Federstecker **16** auf der selben Seite.

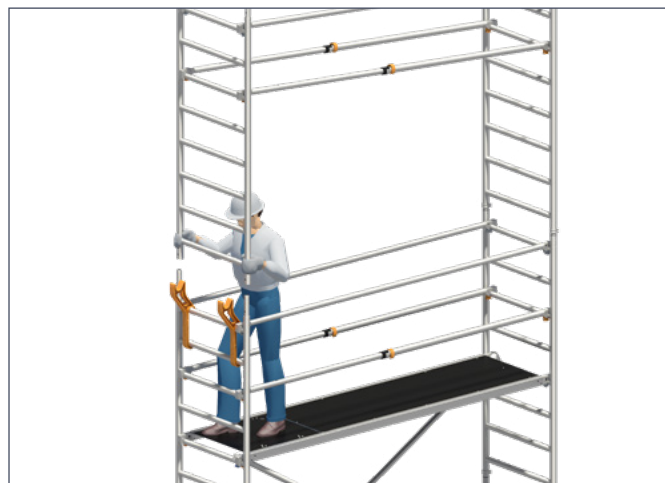

5. Standleiter 75/8 **15** auf der Seite der Uni Montagehaken ausheben, mitsamt des noch montierten Seitenschutzes nach unten schwenken und in den Montagehaken **29** positionieren.

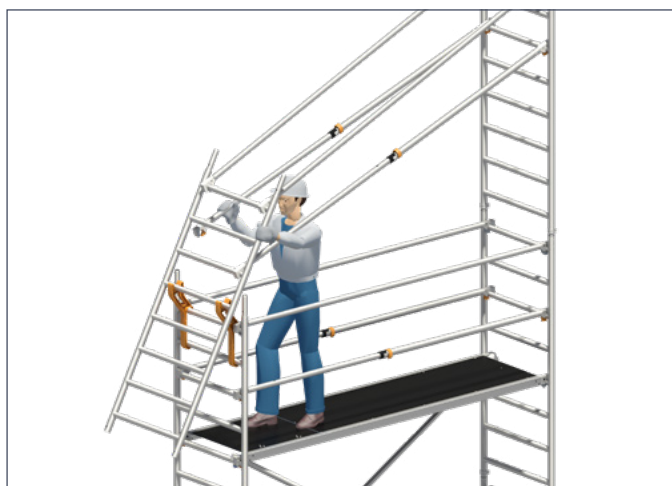

6. Demontage des Seitenschutzes. Lösen aller Einrastklauen der Uni Telegeländer **20** und der Geländer **17** aus den Sprossen der Standleiter 75/8 **15** auf der in den Uni Montagehaken **29** positionierten Seite. Alle Geländer können hängend an der gegenüberliegende Standleiter 75/8 **15** abgelegt werden und dort verbleiben, bis die im Uni Montagehaken **29** positionierte Standleiter gegen herabfallen oder kippen gesichert wurde. Danach kann die vollständige Demontage des Seitenschutzes erfolgen. Mit Hilfe eines Stirnbordbretts **33** oder einem zusätzlich zur Verfügung stehenden Geländer **17**, welches jeweils als Verlängerung dient, werden zuerst die Schließbügel der Einrastklauen von den Uni Telegeländern **20** in ca. 2,5 m Höhe gelöst, damit die Einrastklaue aus den Sprossen ausgehoben werden kann. Im Anschluss folgt auf die gleiche Weise die Demontage der darüber montierten Geländer **17**.

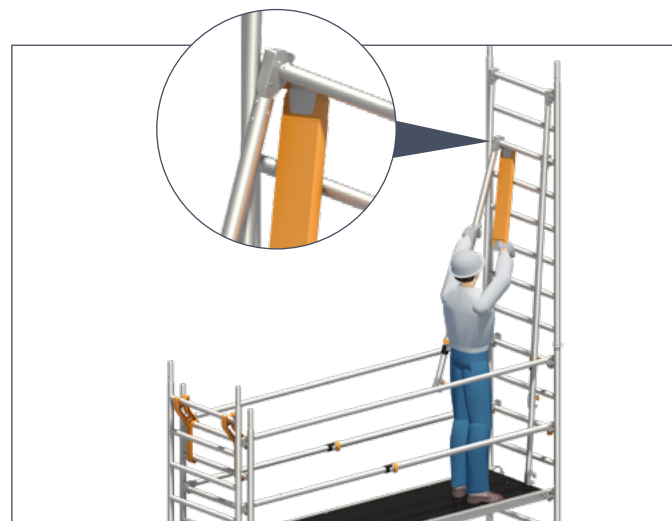

3.2.6 AUFBAU MIT KONSOLEN

Welche Gerüsttypen mit Konsolen erweitert werden dürfen, ist der Tabelle auf Seite 26 zu entnehmen.

Beim Einsatz von Konsolen ist zusätzlich Folgendes zu beachten:

- ▶ Das Gerüst darf nur auf einer Arbeitsebene mit $1,5 \text{ kN/m}^2$ (Lastklasse 2) belastet werden.
- ▶ Aufgrund der Stabilität ist auf eine Ausspindelung bei Aufbau mit Konsolen zu verzichten.
- ▶ Zur Erstellung des erforderlichen zweiteiligen Seitenschutzes sind beim Sicherheitsaufbau P2 mit Uni Telegeländer zwei zusätzliche Geländer erforderlich.

- ▶ Die jeweilige Arbeitsbühne ist mit vollständigem Seitenschutz auszustatten.
- ▶ Die Standleitern sind in mittiger Stellung aufzubauen.
- ▶ Die entsprechenden Ballastgewichte (siehe Ballastierungstabellen S. 26–27) sind vor dem Anbau der Konsolen anzubringen.
- ▶ Es dürfen maximal zwei Konsolbelagflächen an ein Gerüst angebaut werden. Die Konsolbelagflächen können einzeln einseitig, beide auf einer Seite oder beidseitig eingesetzt werden.
- ▶ Die Konsolbelagflächen können überall dort eingebaut werden, wo im Gerüst auch ein Belag in dieser Höhe liegt.

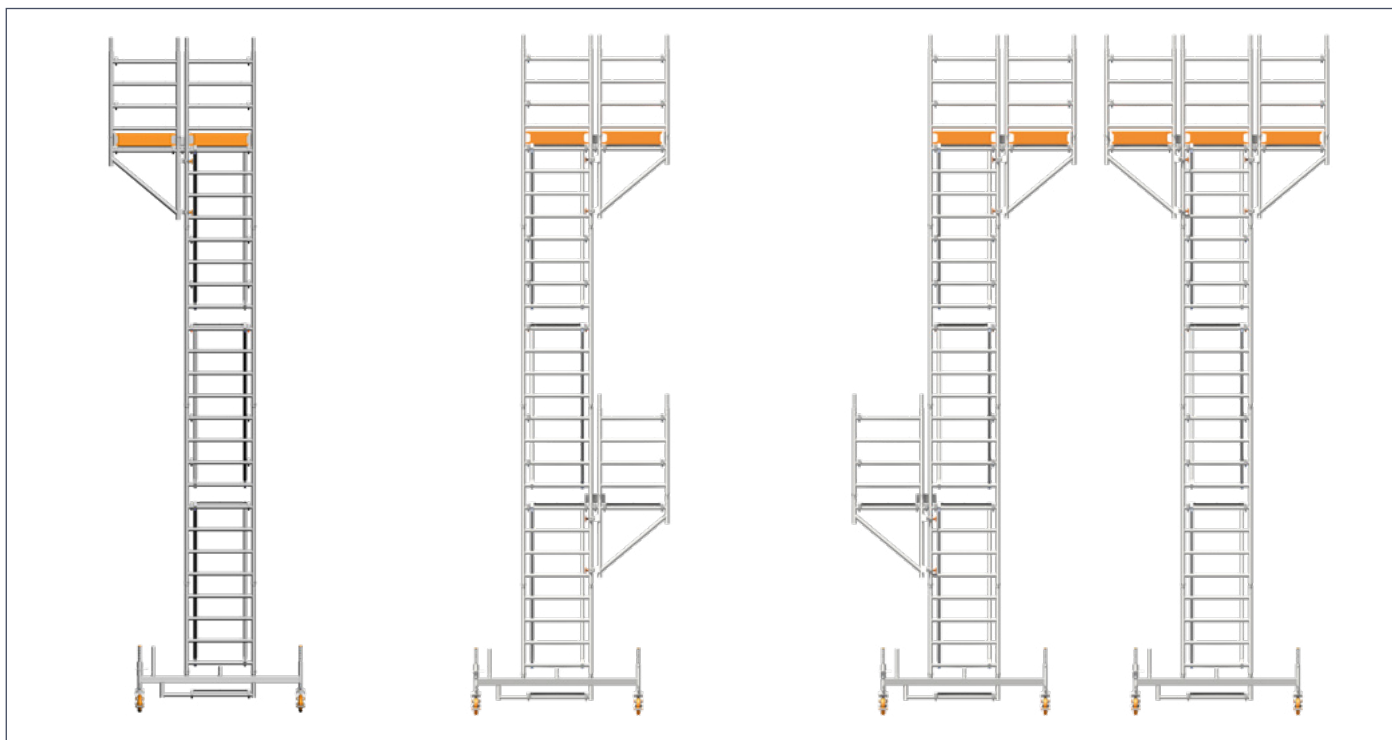

Bei Nichtbeachtung der Ballastierungstabelle besteht erhöhte Unfallgefahr durch Kippen bei einseitiger Belastung.

Aufbau

1. Der Aufbau erfolgt bis zur benötigten Höhe nach der bereits beschriebenen Aufbaufolge (S. 29 ff).
2. Vor Anbau der Konsolen **30** werden die Bordbretter **32/33** demontiert.
3. In der Höhe der entsprechenden Ebene werden pro Seite zwei Konsolen **30** mit den Kupplungen so angeschraubt, dass die Sprossen der Konsolen **30** in gleicher Höhe mit den Sprossen der Standleiter **14/15** sind.
4. Nun werden jeweils Belagbrücken **28** in die Sprossen der Konsole **30** eingehängt.
5. Der Zwischenbelag / die Zwischenbeläge **31** wird / werden zwischen der Belagbrücke **28** in der Konsole **30** und der Durchstiegsbrücke **27** in der Basiskonstruktion montiert.
6. Auf die Konsole **30** wird je eine Standleiter 75/4 **14** aufgesteckt.
7. Durch zwei zusätzliche Geländer **17** wird nun der Seitenschutz der ersten bzw. der einseitigen Konsolbelagfläche hergestellt. Die beiden Geländer **17** werden über den bestehenden Seitenschutz der Basiskonstruktion hinweg in der obersten und in der dritten Sprosse von oben in den Standleitern 75/4 **14** der Konsolbelagfläche eingehängt. Bei beidseitiger Konsolbelagfläche wird nun der Seitenschutz der Basiskonstruktion, auf der bereits der Seitenschutz in der Konsolbelagfläche gegeben ist, gelöst. Das Geländer **17** wird dazu an der obersten und das Uni Telegeländer **20** an der dritten Sprosse von oben über den noch bestehenden Seitenschutz der Basiskonstruktion in den Standleitern 75/4 **14** der Konsole montiert. Das Geländer **17** und das Uni Telegeländer **20**, die nach Fertigstellung des zweiteiligen Seitenschutzes der Konsolbelagfläche(n) noch in der Basiskonstruktion vorhanden sind, können demontiert und nach unten transportiert oder in den Sprossen der Standleiter 75/4 **14** der Konsolbelagfläche(n) deponiert werden.

8. Fertigstellen des dreiteiligen Seitenschutzes je nach Gerüsttyp durch Einbau der Bordbretter mit Klaue **32**. Diese werden auf der Längsseite zwischen die Standleitern 75/4 **14** auf der Konsole eingestellt und durch einstecken der Stirnbordbretter **33** zwischen dem Bordbrett mit Klaue **32** und dem Zwischenbelag **31** gesichert.



Abbau

Der Abbau der Konsolbelagflächen geschieht in umgekehrter Reihenfolge wie der Aufbau. Nach Abbau der Konsolenbelagflächen und Wiederherstellung des erforderlichen zweiteiligen Seitenschutzes in der Basiskonstruktion, kann das gesamte Gerüst wie unter Abbaufolge (siehe Seite 34–35) demontiert werden.

3.3 FAHRGERÜSTE MIT DEM SICHERHEITSAUFBAU P2 SAFETY^{PLUS} MIT DOPPELGELÄNDER

3.3.1 MASSNAHMEN ZUR ABSTURZSICHERUNG

Beim Auf-, Um- oder Abbau des Gerüstes sind geeignete Maßnahmen zur Absturzsicherung zu treffen. Der Sicherheitsaufbau P2 SAFETY^{PLUS} mit Doppelgeländer realisiert diese Schutzmaßnahmen in vollem Umfang.

Der Sicherheitsaufbau P2 SAFETY^{PLUS} mit Doppelgeländer

- ▶ Plattformen im Vertikalabstand von 2 m.
- ▶ Sichere Bauform mit integriertem, kollektivem und vorlaufendem Seitenschutz.

Durch die Plattformen, die in einem Abstand von 2 m montiert sind, kann der erforderliche Seitenschutz nur und unumgänglich von der darunterliegenden und bereits gesicherten Ebene montiert und demontiert werden, sodass sowohl beim Betreten als auch beim Verlassen der nächsthöheren Plattform bereits der zweifache Seitenschutz von allen Seiten gegeben ist.

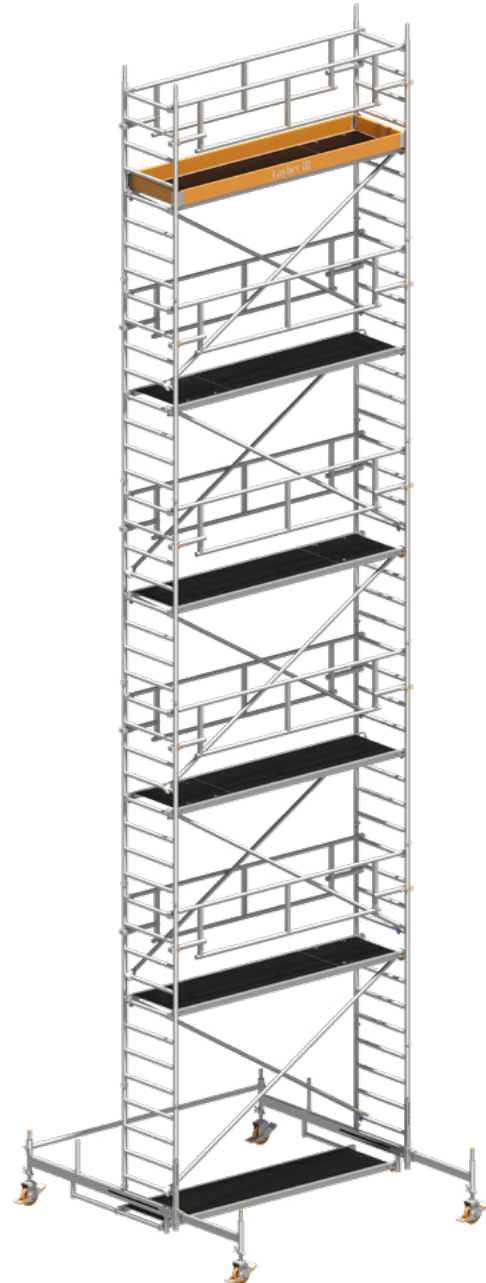
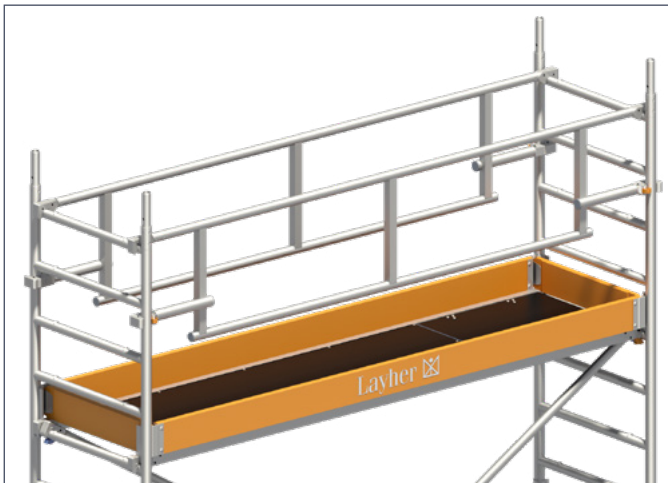



1. Aufstecken der ersten Standleiter. Anbringen der Uni Montagehaken und Positionierung der zweiten Standleiter zur Montage des Doppelgeländers auf beiden Seiten.

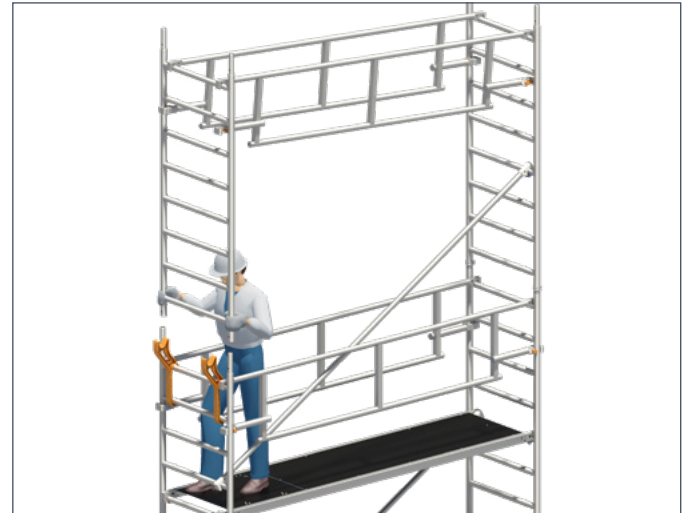

2. Standleiter mit Doppelgeländern nach oben schwenken und auf unterer Standleiter aufstecken.

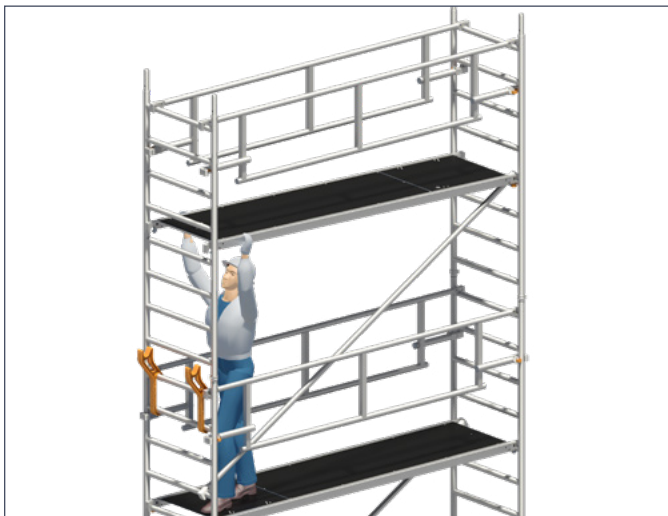

3. Diagonalen und Durchstiegsbrücke einsetzen.



4. Aufstieg in die bereits gesicherte Lage und finales Einrasten des Doppelgeländers (untere Einrastklauen) in die Standleiter.

3.3.2 GERÜSTTYPEN

1421101 – 1421111

Beim **Aufbau im Freien** ist die Höhenbeschränkung zu beachten!

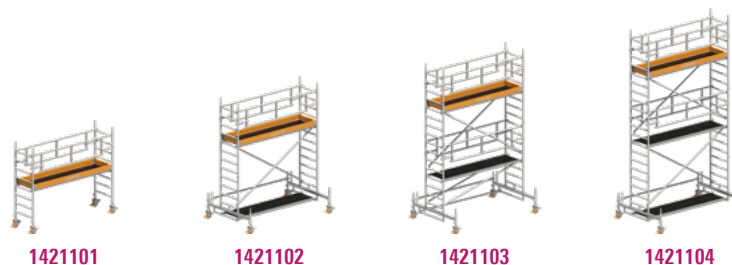
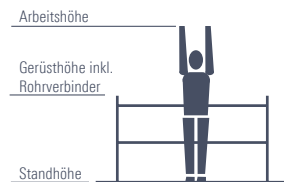

Gerüsttyp	1421101	1421102	1421103	1421104	1421105	1421106	1421107	1421108	1421109	1421110	1421111
Arbeitshöhe [m]	3,20	4,35	5,35	6,35	7,35	8,35	9,38	10,38	11,38	12,38	13,38
Gerüsthöhe [m]	2,43	3,58	4,58	5,58	6,58	7,58	8,61	9,61	10,61	11,61	12,61
Standhöhe [m]	1,20	2,35	3,35	4,35	5,35	6,35	7,38	8,38	9,38	10,38	11,38
Gewicht [kg] (ohne Ballast)	97,3	182,9	220,3	247,2	284,6	311,5	400,1	427,0	464,4	491,3	528,7
Ballastierung (Angaben in Stück)											
In geschlossenen Räumen											
Aufbau mittig*	l2 r2	0	0	0	0	0	0	0	0	0	0
Aufbau seitlich	X	0	0	L0 R4	L0 R4	L0 R6	L0 R4	L0 R6	L0 R6	L0 R8	L0 R10
Aufbau seitlich mit Wandabstützung	X	0	0	0	0	0	0	0	0	0	0
Aufbau mittig mit 1 Konsole*	X	0	0	L0 R2	L0 R4	L0 R6	0	0	0	0	0
Aufbau mittig mit 2 Konsolen*	X	0	0	0	0	0	0	0	0	0	0
Im Freien											
Aufbau mittig*	l2 r2	l1 r1	l5 r5	l9 r9	l15 r15	l21 r21	X	X	X	X	X
Aufbau seitlich	X	L0 R6	L0 R10	L4 R16	L10 R22	L14 R28	X	X	X	X	X
Aufbau seitlich mit Wandabstützung	X	0	0	L4 R0	L10 R0	L14 R0	X	X	X	X	X
Aufbau mittig mit 1 Konsole*	X	L0 R8	L2 R12	L6 R16	L12 R22	L20 R30	X	X	X	X	X
Aufbau mittig mit 2 Konsolen*	X	l5 r5	l8 r8	X	X	X	X	X	X	X	X

* Bei Aufbau mit verstellbarem Fahrblech muss dieser voll ausgezogen sein. X = nicht zulässig/nicht möglich 0 = kein Ballast erforderlich Zur Ballastierung sind Layher Ballastgewichte, Art.-Nr. 1249.000, à 10 kg zu verwenden. Diese werden durch die Sterngriff-Kupplung schnell und sicher an der richtigen Stelle befestigt. Sämtliche Höhenangaben ohne evtl. Ausspindelung! Die max. Ausspindelung der betreffenden Aufbauvarianten ist dem entsprechenden Kapitel zu entnehmen! **Es dürfen keine flüssigen oder körnigen Ballaststoffe verwendet werden. Die Ballastgewichte sind gleichmäßig auf alle Befestigungspunkte für den Ballast zu verteilen.**

Beispiel: l2, r2 → 2 Ballastgewichte à 10 kg müssen auf der linken und 2 Ballastgewichte à 10 kg müssen auf der rechten Seite der Standleiter befestigt werden.
L6, R16 → 6 Ballastgewichte à 10 kg müssen auf der linken Seite und 16 Ballastgewichte à 10 kg müssen auf der rechten Seite am Fahrblech befestigt werden.
r und R beziehen sich bei seitlichem Aufbau immer auf die dem Gerüst abgewandte Seite; l und L beziehen sich auf die dem Gerüst zugewandte Seite.

1421122 – 1421131 mit Doppelgeländer und Gerüststützen, ausziehbar

Beim **Aufbau im Freien** ist die Höhenbeschränkung zu beachten!

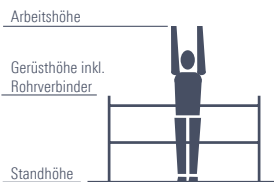

1421122

1421123

1421124

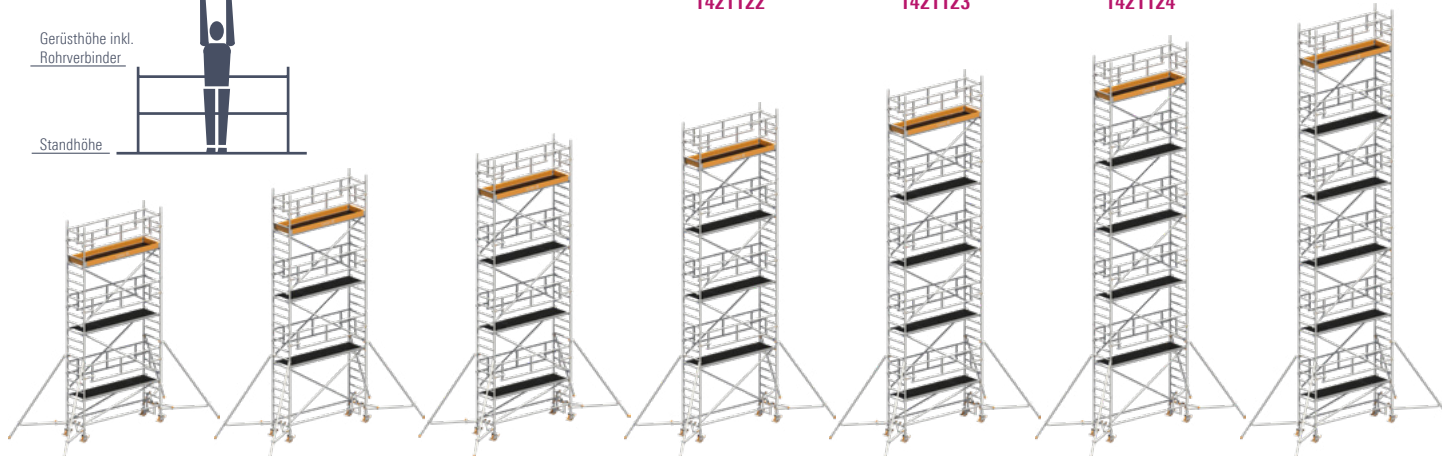

1421125

1421126

1421127

1421128

1421129

1421130

1421131

Gerüsttyp	1421122	1421123	1421124	1421125	1421126	1421127	1421128	1421129	1421130	1421131
Arbeitshöhe [m]	4,20	5,20	6,20	7,20	8,20	9,20	10,20	11,20	12,20	13,20
Gerüsthöhe [m]	3,43	4,43	5,43	6,43	7,43	8,43	9,43	10,43	11,43	12,43
Standhöhe [m]	2,20	3,20	4,20	5,20	6,20	7,20	8,20	9,20	10,20	11,20
Gewicht [kg] (ohne Ballast)	171,8	225,6	236,1	289,9	300,4	354,2	364,7	418,5	429,0	482,8
Ballastierung (Angaben in Stück)										
In geschlossenen Räumen										
Aufbau mittig	0	0	0	0	0	0	0	0	0	0
Aufbau seitlich	L0 R2	L0 R4	L0 R6	L0 R8	L0 12R	L0 R12	L0 R16	L0 R18	L0 R20	L0 R22
Aufbau seitlich mit Wandabstützung	0	0	0	0	0	0	0	0	0	0
Im Freien										
Aufbau mittig	0	0	0	0	0	X	X	X	X	X
Aufbau seitlich	L0 R10	L0 R16	L0 R20	L0 R28	L0 R34	X	X	X	X	X
Aufbau seitlich mit Wandabstützung	0	0	0	0	0	X	X	X	X	X

X = nicht zulässig/nicht möglich 0 = kein Ballast erforderlich Zur Ballastierung sind Layher Ballastgewichte, Art.-Nr. 1249.000, à 10 kg zu verwenden. Diese werden durch die Sterngriff-Kupplung schnell und sicher an der richtigen Stelle befestigt. Sämtliche Höhenangaben ohne evtl. Ausspindelung! Die max. Ausspindelung der betreffenden Aufbauvarianten ist dem entsprechenden Kapitel zu entnehmen! **Es dürfen keine flüssigen oder körnigen Ballaststoffe verwendet werden. Die Ballastgewichte sind gleichmäßig auf alle Befestigungspunkte für den Ballast zu verteilen.**

Beispiel: l2, r2 → 2 Ballastgewichte à 10 kg müssen auf der linken und 2 Ballastgewichte à 10 kg müssen auf der rechten Seite der Standleiter befestigt werden.
L6, R16 → 6 Ballastgewichte à 10 kg müssen auf der linken Seite und 16 Ballastgewichte à 10 kg müssen auf der rechten Seite am Fahrbaureifen befestigt werden.
r und R beziehen sich bei seitlichem Aufbau immer auf die dem Gerüst abgewandte Seite; l und L beziehen sich auf die dem Gerüst zugewandte Seite.

3.3.3 TEILELISTE

Sicherheitsaufbau P2 SAFETY^{PLUS} mit Doppelgeländer, Gerüsttypen 1421101 – 1421111

Gerüsttyp	Artikel-Nr.	1421101	1421102	1421103	1421104	1421105	1421106	1421107	1421108	1421109	1421110	1421111
Geländer 2,85 m	1205.285	0	0	1	0	1	0	1	0	1	0	1
Diagonale 2,85 m	1208.285	0	2	2	4	4	6	6	8	8	10	10
Diagonale 2,95 m	1208.295	0	0	2	0	2	0	2	0	2	0	2
Basisrohr 2,85 m	1211.285	0	1	1	1	1	1	1	1	1	1	1
Sicherheits-Doppelgeländer	1216.285	2	2	4	4	6	6	8	8	10	10	12
Belagbrücke 2,85 m	1241.285	0	1	0	1	0	1	0	1	0	1	0
Durchstiegsbrücke 2,85 m	1242.285	1	1	2	2	3	3	4	4	5	5	6
Federstecker	1250.000	0	8	8	12	12	16	16	20	20	24	24
Standleiter 75/4 – 1,00 m	1297.004	0	2	0	2	0	2	0	2	0	2	0
Standleiter 75/8 – 2,00 m	1297.008	2	2	4	4	6	6	8	8	10	10	12
Uni Montagehaken	1300.010	0	1	1	1	1	1	1	1	1	1	1
Fahrbalken mit Bügel	1323.180	0	2	2	2	2	2	0	0	0	0	0
Fahrbalken mit Bügel, verstellbar	1323.320	0	0	0	0	0	0	2	2	2	2	2
Lenkrolle 700	1359.200	4	4	4	4	4	4	4	4	4	4	4
Stirnbordbrett	1438.075	2	2	2	2	2	2	2	2	2	2	2
Bordbrett mit Klaue	1439.285	2	2	2	2	2	2	2	2	2	2	2
Ballast	1249.000	Anzahl der Ballastgewichte siehe Kapitel 3.3.2: Gerüsttypen										

Sicherheitsaufbau P2 SAFETY^{PLUS} mit Doppelgeländer mit Gerüststütze, ausziehbar Gerüsttypen 1421122 – 1421131

Gerüsttyp	Artikel-Nr.	1421122	1421123	1421124	1421125	1421126	1421127	1421128	1421129	1421130	1421131
Geländer 2,85 m	1205.285	2	2	2	2	2	2	2	2	2	2
Diagonale 2,85 m	1208.285	2	2	4	4	6	6	8	8	10	10
Diagonale 2,95 m	1208.295	0	2	0	2	0	2	0	2	0	2
Sicherheits-Doppelgeländer	1216.285	2	4	4	6	6	8	8	10	10	12
Durchstiegsbrücke 2,85 m	1242.285	1	2	2	3	3	4	4	5	5	6
Gerüststütze, ausziehbar	1248.260	4	4	4	4	4	4	4	4	4	4
Verdrehsicherung für Gerüststütze	1248.261	4	4	4	4	4	4	4	4	4	4
Federstecker	1250.000	4	4	8	8	12	12	16	16	20	20
Standleiter 75/4 – 1,00 m	1297.004	2	0	2	0	2	0	2	0	2	0
Standleiter 75/8 – 2,00 m	1297.008	2	4	4	6	6	8	8	10	10	12
Uni Montagehaken	1300.010	1	1	1	1	1	1	1	1	1	1
Aufstiegsbügel	1344.002	1	1	1	1	1	1	1	1	1	1
Lenkrolle 700	1359.200	4	4	4	4	4	4	4	4	4	4
Stirnbordbrett	1438.075	2	2	2	2	2	2	2	2	2	2
Bordbrett mit Klaue	1439.285	2	2	2	2	2	2	2	2	2	2
Ballast	1249.000	Anzahl der Ballastgewichte siehe Kapitel 3.3.2: Gerüsttypen									

3.3.4 AUFBAUFOLGE SICHERHEITSAUFBAU P2 SAFETY^{PLUS} MIT DOPPELGELÄNDER

Mehrbedarf für Aufbau mit Konsolbelagflächen

Gerüsttyp	Artikel-Nr.	1 Konsolbelagfläche	2 Konsolbelagflächen
Uni Telegeländer	1204.180	2	2
Geländer 2,85 m	1205.285	4	4
Belagbrücke 2,85 m	1241.285	1	2
Federstecker	1250.000	4	8
Standleiter 75 / 4	1297.004	2	4
Zwischenbelag	1339.285	1	2
Alu-Konsole 0,75 m	1341.075	2	4
Stirnbordbrett 0,75 m	1438.075	2	4



Die Gerüsttypen, die mit **Konsolbelagflächen** erweitert werden dürfen, sind den Seiten 40 – 41 (Ballastierung) zu entnehmen. Beim Einsatz von Konsolen darf das Gerüst nur auf einer Arbeitsebene mit $1,5 \text{ kN/m}^2$ (Lastklasse 2) belastet werden. Es dürfen max. zwei Konsolbelagflächen angebaut werden. Beim Anbau von Konsolbelagflächen darf nicht ausgespindelt werden. Die jeweilige Arbeitsebene ist mit vollständigem Seitenschutz auszustatten.



Die Lenkrollen sind beim Auf-, Um- oder Abbau, bzw. während sich Personen auf dem Gerüst befinden, zu arretieren.

Keile im System sind bis zum Prellschlag festzuschlagen. Schraubkupplungen sind generell fest anzuziehen (50 Nm).

Die **Positionsnummern** der Einzelteile beziehen sich auf die Einzelteilliste auf den Seiten 63 – 37.

GRUNDAUFBAU Gerüsttypen 1421101



1. Die Lenkrollen **1** werden in die Standleiter 75/8 **15** eingesteckt und durch Festdrehen der Flügelschrauben an den Spindelmuttern gegen Herausfallen gesichert.
2. Eine Standleiter 75/8 **15** positionieren, zwei Sicherheits-Doppelgeländer **19** mit den Einrastgehäusen am oberen Geländerholm in der obersten Sprosse einhängen und mit einer zweiten Standleiter 75/8 **15**, welche zuvor unter einem Winkel nach außen auf der gegenüberliegenden Seite positioniert wurde, ebenfalls an der obersten Sprosse verbinden.

Dabei muss beachtet werden, dass die Klauen jeweils innen an der Verschiebesicherung der Sprosse (Aufwölbung auf der Sprossenoberseite) anliegen, um ein freies Schwenken der unteren Klauen zu ermöglichen.

Anschließend die zweite Standleiter 75/8 **15** parallel zur ersten Standleiter durch unteres Einschwenken in Position bringen, damit die unteren Klauen der Geländer an den Holmrohren einzurasten sind.

3. Die Durchstiegsbrücke **27** in die vierte Sprosse von unten der Standleitern 75/8 **15** einhängen.

Der weitere Aufbau erfolgt gem. S. 48 „Aufbau der Zwischenbühnen“.

GRUNDAUFBAU Gerüsttypen 1421102, 1421104, 1421106, 1421108 und 1421110

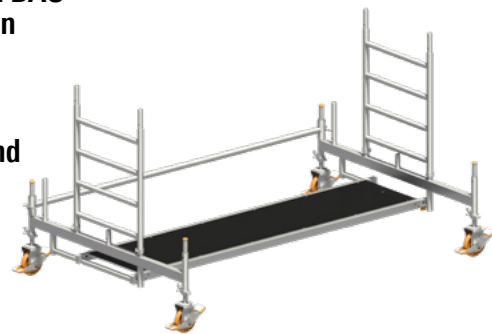

1. Die Lenkrollen **1** in die Fahrbalken **6/7** einstecken und durch Festdrehen der Flügelschrauben an den Spindelmuttern gegen Herausfallen sichern.
2. Die Fahrbalken **6/7** sind mit einem Basisrohr **9** – oder wahlweise mit einer Basisstrebe **10** – und einer Belagbrücke **28** zu verbinden.
3. Zwei Standleitern 75/4 **14** auf die Fahrbalken aufstecken und mit Federsteckern **16** sichern.

Der weitere Aufbau erfolgt gem. S. 48 „Aufbau der Zwischenbühnen“.

GRUNDAUFBAU
Gerüsttypen
1421103, 1421105,
1421107, 1421109
und 1421111



1. Die Lenkrollen **1** in die Fahrbalken **6/7** einstecken und durch Festdrehen der Flügelschrauben an den Spindelmuttern gegen Herausfallen sichern.
2. Die Fahrbalken **6/7** sind mit einem Basisrohr **9** – oder wahlweise mit einer Basisstrebe **10** und einem Geländer **17** – am Bügel des Fahrbalkens miteinander zu verbinden.
3. Eine Standleiter 75/8 **15** auf den Fahrbalken **6/7** aufstecken und mit Federsteckern **16** sichern. Zwei Sicherheits-Doppelgeländer **19** mit den Einrastgehäusen am oberen Geländerholm in der obersten Sprosse einhängen und mit einer zweiten Standleiter 75/8 **15**, welche zuvor unter einem Winkel nach außen auf der gegenüberliegenden Seite positioniert wurde, ebenfalls an der obersten Sprosse verbinden.
4. Zwei Diagonalen **23** und die Durchstiegsbrücke **27** montieren. **Dabei muss beachtet werden, dass die beiden Diagonalen parallel zueinander in Richtung der Durchstiegsklappe eingebaut werden.**
5. Aufsteigen und Betreten der nächsthöheren Plattform, die bereits vollständig mit zweiteiligem Seitenschutz gesichert ist. Fixieren der Sicherheits-Doppelgeländer **19** durch leichten Druck nach außen, um die unteren Klauen im Holmrohr der Standleiter einzurasten.

Der weitere Aufbau erfolgt gem. S. 48 „Aufbau der Zwischenbühnen“.

Dabei muss beachtet werden, dass die Klauen jeweils innen an der Verschiebesicherung der Sprosse (Aufwölbung auf der Sprossenoberseite) anliegen, um ein freies Schwenken der unteren Klauen zu ermöglichen.

Anschließend die zweite Standleiter 75/8 **15** nach oben schwenken und auf die Rohrverbinder des Fahrbalken **6/7** aufstecken.

GRUNDAUFBAU
Gerüsttypen
1421122, 1421124,
1421126, 1421128
und 1421130



1. Die Lenkrollen **1** werden in die Standleitern 75/4 **14** eingesteckt und durch Festdrehen der Flügelschrauben an den Spindelmuttern gegen Herausfallen gesichert.
2. Eine Standleiter 75/8 **15** auf eine Standleiter 75/4 **14** aufstecken und mit Federsteckern **16** sichern. Zwei Sicherheits-Doppelgeländer **19** mit den Einrastgehäusen am oberen Geländerholm in der obersten Sprosse einhängen und mit einer zweiten Standleiter 75/8 **15**, welche zuvor unter einem Winkel nach außen auf der gegenüberliegenden Seite positioniert wurde, ebenfalls an der obersten Sprosse verbinden.
3. Zwei Diagonalen **22** überkreuz einbauen. Zwei Geländer **17** an der untersten Sprosse der Standleiter 75/4 **14** montieren und anschließend eine Durchstiegsbrücke **27** einhängen.
4. Um den Maximalabstand zur ersten Sprosse einzuhalten, muss ein Aufstiegsbügel **11** an der Aufstiegsseite des Fahrgerüsts montiert werden.
5. Aufsteigen und Betreten der nächsthöheren Plattform, die bereits vollständig mit zweiteiligem Seitenschutz gesichert ist. Fixieren der Sicherheits-Doppelgeländer **19** durch leichten Druck nach außen, um die unteren Klauen im Holmrohr der Standleiter einzurasten.

Dabei muss beachtet werden, dass die Klauen jeweils innen an der Verschiebesicherung der Sprosse (Aufwölbung auf der Sprossenoberseite) anliegen, um ein freies Schwenken der unteren Klauen zu ermöglichen.

Anschließend die zweite Standleiter 75/8 **15** nach oben schwenken und auf die Rohrverbinder der Standleiter 75/4 **14** aufstecken und mit Federsteckern **16** sichern.

Der weitere Aufbau erfolgt gem. S. 48 „Aufbau der Zwischenbühnen“. Der weitere Aufbau für den Typ 1421122 erfolgt gem. S. 49 „Abschluss der Arbeitsbühne“.

GRUNDAUFBAU
Gerüsttypen
1421123, 1421125,
1421127, 1421129
und 1421131



1. Die Lenkrollen **1** werden in die Standleitern 75/8 **15** eingesteckt und durch Festdrehen der Flügelschrauben an den Spindelmuttern gegen Herausfallen gesichert.
2. Eine Standleiter 75/8 **15** positionieren, zwei Sicherheits-Doppelgeländer **19** mit den Einrastgehäusen am oberen Geländerholm in der obersten Sprosse einhängen und mit einer zweiten Standleiter 75/8 **15**, welche zuvor unter einem Winkel nach außen auf der gegenüberliegenden Seite positioniert wurde, ebenfalls an der obersten Sprosse verbinden.
Dabei muss beachtet werden, dass die Klauen jeweils innen an der Verschiebesicherung der Sprosse (Aufwölbung auf der Sprossenoberseite) anliegen, um ein freies Schwenken der unteren Klauen zu ermöglichen.
Anschließend die zweite Standleiter 75/8 **15** parallel zur ersten Standleiter, durch unteres Einschwenken, in Position bringen damit die unteren Klauen der Geländer an den Holmrohren einzurasten sind.
3. Die Durchstiegsbrücke **27** in die vierte Sprosse von unten der Standleitern 75/8 **15** einhängen. Zwei Diagonalen **23** richtungsgleich einbauen. **Dabei muss beachtet werden, dass die beiden Diagonalen parallel zueinander in Richtung der Durchstiegsklappe eingebaut werden.** Zwei Geländer **17** an der untersten Sprosse der Standleiter 75/8 **15** montieren und anschließend eine Durchstiegsbrücke **27** einhängen.
4. Um den Maximalabstand zur ersten Sprosse einzuhalten, muss ein Aufstiegsbügel **11** an der Aufstiegsseite des Fahrgerüsts montiert werden.
5. Aufsteigen und Betreten der nächsthöheren Plattform, die bereits vollständig mit zweiteiligem Seitenschutz gesichert ist. Fixieren der Sicherheits-Doppelgeländer **19** durch leichten Druck nach außen, um die unteren Klauen im Holmrohr der Standleiter einzurasten.

Der weitere Aufbau erfolgt gem. S. 48 „Aufbau der Zwischenbühnen“.

AUFBAU DER ZWISCHENBÜHNEN

Alle Gerüsttypen mit Sicherheitsaufbau P2 SAFETY^{PLUS} mit Doppelgeländer

i Die folgenden Aufbauschritte 1 bis 5 wiederholen sich je nach Aufbauhöhe mehrmals.

1. Erste Standleiter 75/8 **15** aufstecken und durch Federstecker **16** sichern.

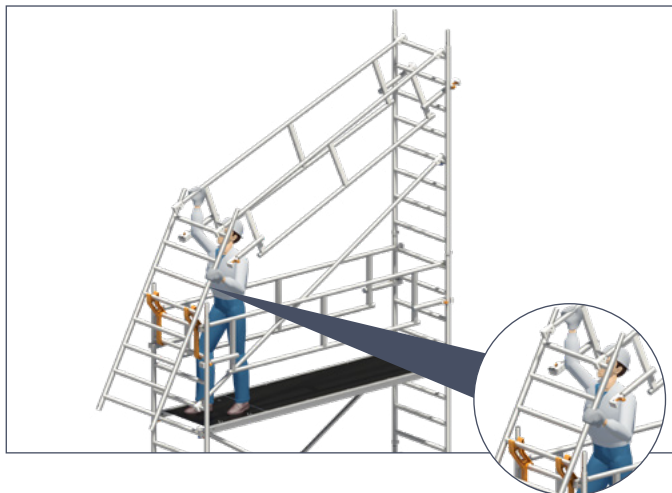

2. Anbringen der Uni Montagehaken **29** und Positionierung der zweiten Standleiter 75/8 **15**, Montage einer Diagonale **22** aufsteigend von der Standleiter 75/8 **15** an der Seite der Uni Montagehaken **29** zur bereits aufgesteckten Standleiter 75/8 **15**, zwei Sicherheits-Doppelgeländer **19** mit den Einrastgehäusen am oberen Geländerholm in der obersten Sprosse der aufgesteckten Standleiter 75/8 **15** einhängen und mit der zweiten Standleiter 75/8 **15**, welche zuvor im Uni Montagehaken **29** positioniert wurde, ebenfalls an der obersten Sprosse verbinden.

Dabei muss beachtet werden, dass die Klauen jeweils innen an der Verschiebesicherung der Sprosse (Aufwölbung auf der Sprossenoberseite) anliegen, um ein freies Schwenken der unteren Klauen zu ermöglichen)

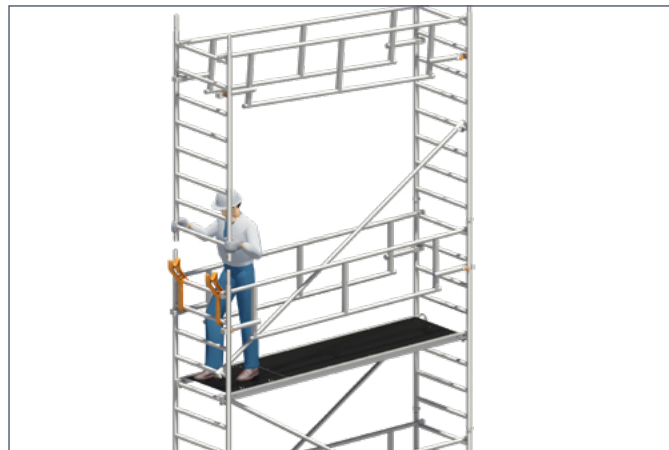

3. Die Standleiter 75/8 **15** aus der Position in den Uni Montagehaken **29** nach oben schwenken, aufstecken und mit Federsteckern **16** sichern.

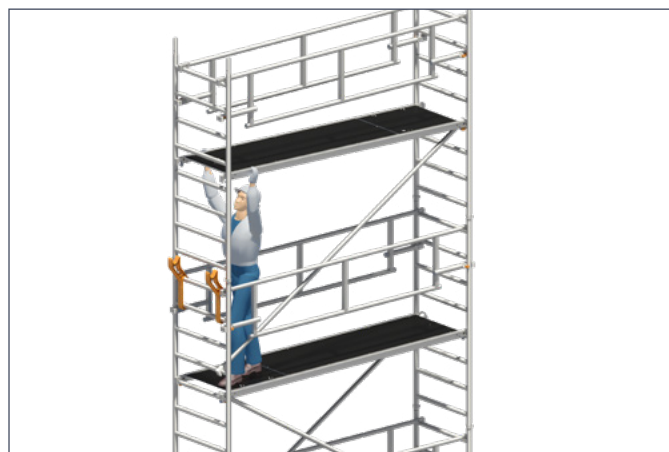

4. Die zweite Diagonale **22** und die Durchstiegsbrücke **27** einsetzen.

*Es sollte darauf geachtet werden, dass sich die Diagonalen **22** jeweils im Feld kreuzen und zusätzlich auf beiden Seiten turmartig (zickzackförmig) verlaufen.*



5. Aufsteigen und Betreten der nächsthöheren Plattform, die bereits vollständig mit zweiteiligem Seitenschutz gesichert ist. Fixieren der Sicherheits-Doppelgeländer **19** durch leichten Druck nach außen, um die unteren Klauen im Holmrohr der Standleiter einzurasten.

ABSCHLUSS DER ARBEITSBÜHNE Alle Gerüsttypen zur Ausbildung der jeweiligen Arbeitsplattform



Zum Abschluss der Arbeitsbühne müssen Bordbretter mit Klaue **32** und Stirnbordbretter **33** angebracht werden.



Wird eine Zwischenbühne als Arbeitsbühne genutzt, müssen hier ebenfalls Bordbretter angebracht werden.

3.3.5 ABBAUFOLGE SICHERHEITSAUFBAU P2 SAFETY^{PLUS} MIT DOPPELGELÄNDER

 Die folgenden Abbauschritte 1 bis 6 wiederholen sich je nach Aufbauhöhe mehrmals.

Der Abbau erfolgt in umgekehrter Reihenfolge wie der Aufbau.

Beim Abbau sind die jeweiligen Aussteifungselemente wie Diagonalen, Geländer oder Durchstiegsbrücken erst zu entfernen, wenn die darüberliegenden Standleitern abgebaut sind.

Zum Ausheben der einzelnen Teile werden die Schließbügel der Einrastklauen durch Drücken geöffnet.

1. Demontage der Bordbretter **32/33** (nur auf der Arbeitsplattform erforderlich).
2. Vor dem Abstieg muss darauf geachtet werden, dass die Fixierung der Sicherheits-Doppelgeländer **19** durch lösen der unteren Klauen am Holmrohr der Standleiter **75/8 15** aufgehoben wird. Dies wird durch ein leichtes Anheben beim Entriegeln vereinfacht. Nach Lösen der Fixierung werden die Sicherheits-Doppelgeländer **19** wieder mit den oberen Klauen jeweils innen an der Verschiebesicherung der Sprosse (Aufwölbung auf der Sprossenoberseite) angelegt, um ein freies Schwenken der unteren Klauen zu ermöglichen.



3. Nach dem Abstieg auf die darunterliegende Plattform werden die Uni Montagehaken **29** angebracht und es kann das Entfernen der darüberliegenden Federstecker **16** erfolgen.
4. Demontage der Durchstiegsbrücke **27** und der Diagonale **22**, die in Richtung der zuvor montierten Montagehaken **29** steigend nach oben verläuft.

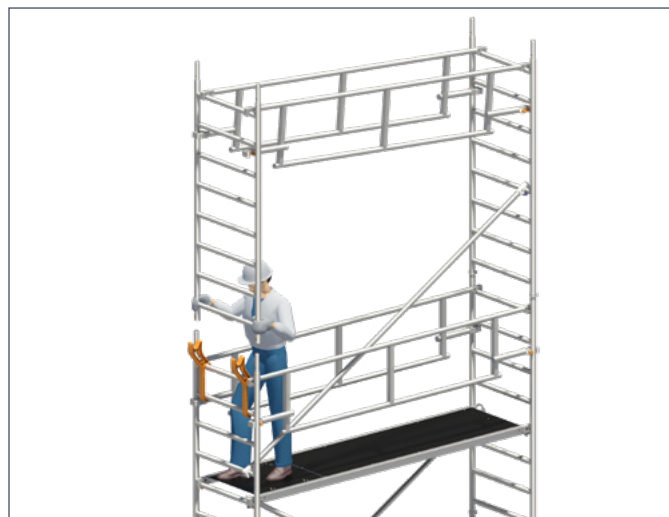

5. Die Standleiter **75/8 15** auf der Seite der Uni Montagehaken ausheben und mitsamt der beiden Sicherheits-Doppelgeländer **19** nach unten schwenken und in den Montagehaken **29** positionieren.



6. Beide Sicherheits-Doppelgeländer **19** aus der in den Uni Montagehaken **29** positionierten Standleiter 75/8 **15** aushängen und einseitig hängend an der gegenüberliegenden Standleiter 75/8 **15** ablegen. Die in den Montagehaken **29** positionierte Standleiter gegen herabfallen oder kippen sichern und im Anschluss die Sicherheits-Doppelgeländer **19** aus der hängenden Position aushängen. Die zweite Diagonale **22** demontieren, damit die noch aufgesteckte Standleiter 75/8 **15** abgenommen werden kann.



3.3.6 AUFBAU MIT KONSOLEN

Welche Gerüsttypen mit Konsolen erweitert werden dürfen, ist der Tabelle auf Seite 40 zu entnehmen.

Beim Einsatz von Konsolen ist zusätzlich Folgendes zu beachten:

- ▶ Das Gerüst darf nur auf einer Arbeitsebene mit $1,5 \text{ kN/m}^2$ (Lastklasse 2) belastet werden.
- ▶ Aufgrund der Stabilität ist auf eine Ausspindelung bei Aufbau mit Konsolen zu verzichten.
- ▶ Zur Erstellung des erforderlichen zweiteiligen Seitenschutzes beim Sicherheitsaufbau P2 SAFETY^{PLUS} mit Doppelgeländer sind **zusätzlich** vier Geländer 17 sowie zwei Uni Telegeländer 20 erforderlich (siehe Punkt 7. und Teileliste Seite 42).

- ▶ Die jeweilige Arbeitsbühne ist mit vollständigem Seitenschutz auszustatten.
- ▶ Die Standleitern sind in mittiger Stellung aufzubauen.
- ▶ Die entsprechenden Ballastgewichte (s. Ballastierungstabellen S. 40–41) sind vor dem Anbau der Konsolen anzubringen.
- ▶ Es dürfen maximal zwei Konsolbelagflächen an ein Gerüst angebaut werden. Die Konsolbelagflächen können einzeln einseitig, beide auf einer Seite oder beidseitig eingesetzt werden.
- ▶ Die Konsolbelagflächen können überall dort eingebaut werden, wo im Gerüst auch ein Belag in dieser Höhe liegt.

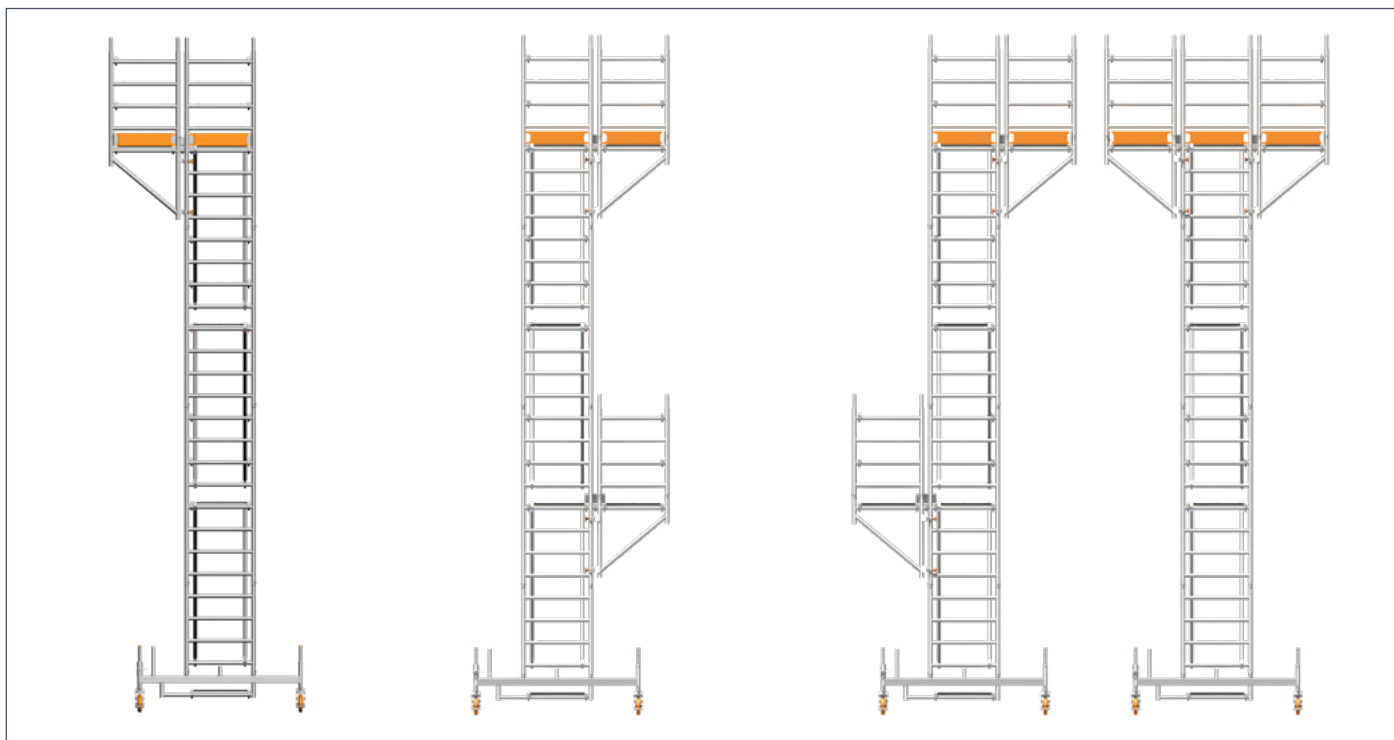

Bei Nichtbeachtung der Ballastierungstabelle besteht erhöhte Unfallgefahr durch Kippen bei einseitiger Belastung.

Aufbau



Es muss darauf geachtet werden, dass bei einem Aufbau mit Konsolen die Lage in der die Konsole montiert wird, zwingend nach der Aufbaufolge des Sicherheitsaufbaus P2 mit Uni Telegeländer 20 erfolgt, da sich die Sicherheits-Doppelgeländer 19 der Aufbaufolge Sicherheitsaufbau P2 SAFETY^{PLUS} aus Sicherheitsgründen von oberer Lage weder demontieren noch montieren lassen. Die Auf- und Abbaufolge des Sicherheitsaufbaus P2 mit Uni Telegeländer wird ab Seite 33 beschrieben.

1. Der Aufbau erfolgt bis ein Lage unter der benötigten Höhe nach der bereits beschriebenen Aufbaufolge (S. 43 ff)
2. Vor Anbau der Konsolen 30 werden die Bordbretter 32/33 demontiert.
3. In der Höhe der entsprechenden Ebene werden pro Seite zwei Konsolen 30 mit den Kupplungen so angeschraubt, dass die Sprossen der Konsolen 30 in gleicher Höhe mit den Sprossen der Standleiter 14/15 sind.
4. Nun werden jeweils Belagbrücken 28 in die Sprossen der Konsole 30 eingehängt.
5. Der Zwischenbelag/die Zwischenbeläge 31 wird/werden zwischen der Belagbrücke 28 in der Konsole 30 und der Durchstiegsbrücke 27 in der Basiskonstruktion montiert.
6. Auf die Konsole 30 wird je eine Standleiter 75/4 14 aufgesteckt.
7. Durch zwei zusätzliche Geländer 17 wird nun der Seitenschutz der ersten bzw. der einseitigen Konsolbelagfläche hergestellt. Die beiden Geländer 17 werden über den bestehenden Seitenschutz der Basiskonstruktion hinweg in der obersten und in der dritten Sprosse von oben in den Standleitern 75/4 14 der Konsolbelagfläche eingehängt. Bei beidseitiger Konsolbelagfläche wird nun der Seitenschutz der Basiskonstruktion, auf der bereits der Seitenschutz in der Konsolbelagfläche gegeben ist, gelöst. Das Geländer 17 wird dazu an der obersten und

das Uni Telegeländer 20 an der dritten Sprosse von oben über den noch bestehenden Seitenschutz der Basiskonstruktion in den Standleitern 75/4 14 der Konsole montiert. Das Geländer 17 und das Uni Telegeländer 20, die nach Fertigstellung des zweiteiligen Seitenschutzes der Konsolbelagfläche(n) noch in der Basiskonstruktion vorhanden sind, können demontiert und nach unten transportiert oder in den Sprossen der Standleiter 75/4 14 der Konsolbelagfläche(n) deponiert werden.

8. Fertigstellen des dreiteiligen Seitenschutzes je nach Gerüsttyp durch Einbau der Bordbretter mit Klaue 32. Diese werden auf der Längsseite zwischen die Standleitern 75/4 14 auf der Konsole eingestellt und durch einstecken der Stirnbordbretter 33 zwischen dem Bordbrett mit Klaue 32 und dem Zwischenbelag 31 gesichert.



Abbau

Der Abbau der Konsolbelagflächen geschieht in umgekehrter Reihenfolge wie der Aufbau. Nach Abbau der Konsolenbelagflächen und Wiederherstellung des erforderlichen zweiteiligen Seitenschutzes in der Basiskonstruktion, kann das gesamte Gerüst wie unter Abbaufolge (siehe Seite 50–51) demontiert werden.

4. LENKROLLEN UND FAHRBALKEN

BETÄTIGEN DER LENKROLLE

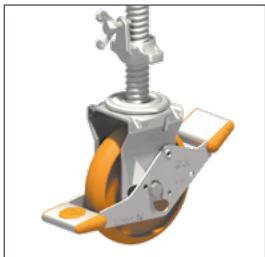

Die Lenkrollen sind im Aufbau und Arbeitszustand durch Drücken des mit Stop gekennzeichneten Bremshebels festzustellen. In gebremstem Zustand muss der mit Stop gekennzeichnete Hebel unten sein. Zum Verschieben werden die Rollen durch Drücken des gegenüberliegenden Hebels gelöst.

VERSTELLEN DES FAHRBALKENS

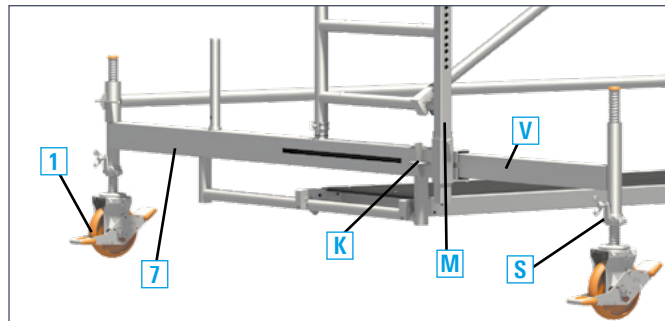

Der verstellbare Fahrbalken **7** ermöglicht das Arbeiten in mittlerer Stellung und an der Wand ohne eine Demontage des Gerüsts. Er kann im aufgebauten Zustand ein- und ausgeschoben werden. Es ist sicherzustellen, dass vor dem Verstellen auf jeden Fall die in der Ballastierungstabelle angegebenen Ballastgewichte an der richtigen Stelle angebracht sind (siehe jeweiliges Kapitel „Gerüsttypen“). Zum Verstellen im aufgebauten Zustand wird die am Fahrbalken **7** angebrachte Mittelstütze **M** so weit wie möglich abgelassen und gesichert. Die Lenkrollen **1** werden an den Schiebeteilen durch Drehen der Spindel **S** so weit entlastet, dass sich das Verstellteil **V** nach Lösen des Klemmkeils **K** verstellen lässt. Nach dem Verstellen ist der Klemmkeil **K** festzusetzen, die Lenkrolle **1** durch Ausdrehen der Spindel wieder zu belasten und die Mittelstütze **M** hochzusetzen und zu sichern.

MAXIMALE AUSSPINDELUNG DER VERSCHIEDENEN GERÜSTTYPEN

Aufbau mit 1323.180

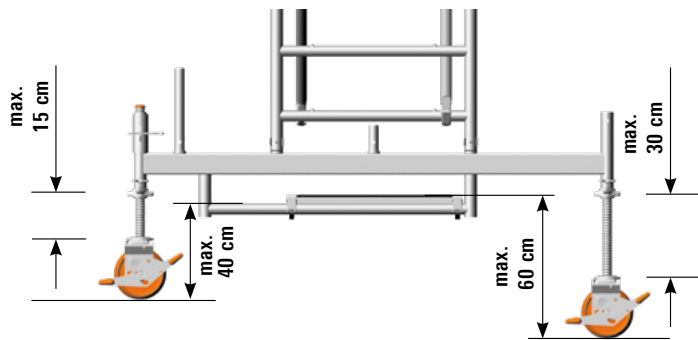

Aufbau direkt auf Rollen mit Aufstiegsbügel

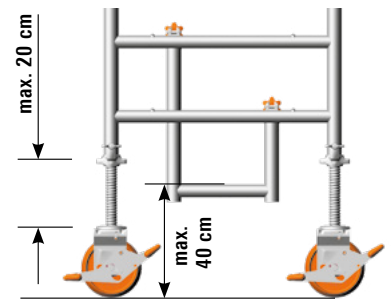

Aufbau mit 1323.320

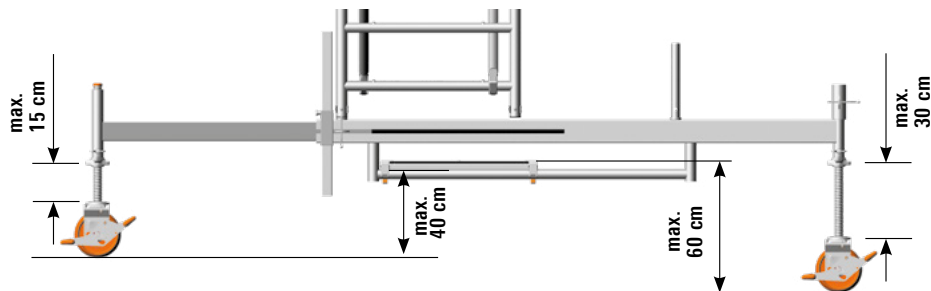

Aufbau direkt auf Rollen

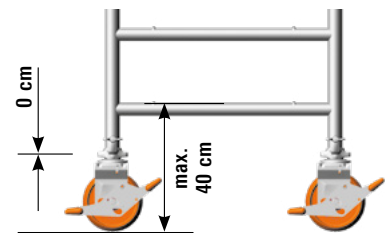

5. BALLASTIERUNG

Anbringen der Ballastgewichte

 Die Ballastierung ist unabhängig von der Aufbauvariante und gilt für die jeweils genannten Gerüsttypen. Die Abbildungen sind beispielhaft mit dem Sicherheitsaufbau P2.

Aufbau mittig:



Typen:
1401101
1421101

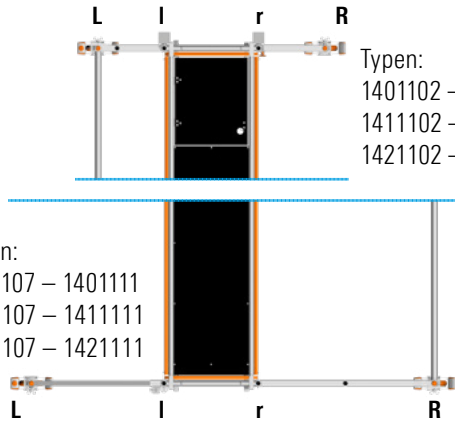

Typen:
1401107 – 1401111
1411107 – 1411111
1421107 – 1421111

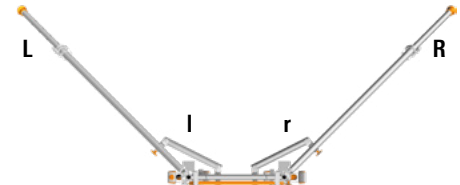
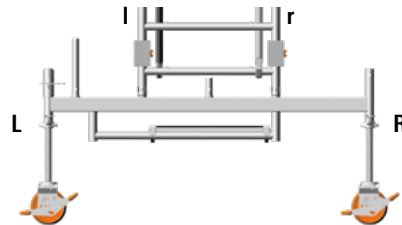

Typen:
1401102 – 1401106
1411102 – 1411106
1421102 – 1421106

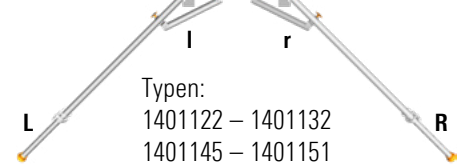

Typen:
1401122 – 1401132
1401145 – 1401151
1411122 – 1411131
1421122 – 1421131





Bei der Anbringung der jeweils erforderlichen Ballastgewichte mit einer hohen Anzahl kann es sein, dass zusätzlich rohrartige Bauteile mit Rohrdurchmesser $D=48,3$ mm zur Verlängerung bzw. Erweiterung an oder in unmittelbarer Nähe der Befestigungspunkte erforderlich werden. Diese erforderlichen Bauteile (z. B. Uni-Abstandsrohr, Kupplungen, Basisstrebe oder Basisrohr) sind nicht Inhalt der Anzahl der Ballastgewichte bei der Typenbeschreibung oder der Teilleisten und müssen bei entsprechendem Typ und dessen Aufbauort beachtet und zusätzlich im Aufbau ergänzt werden.

Aufbau seitlich:

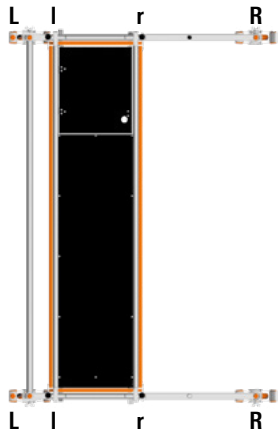

Typen:
1401102 – 1401106
1411102 – 1411106
1421102 – 1421106

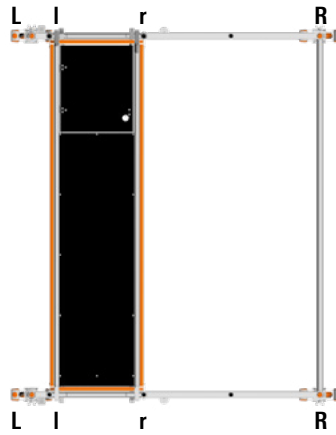

Typen:
1401107 – 1401111
1411107 – 1411111
1421107 – 1421111

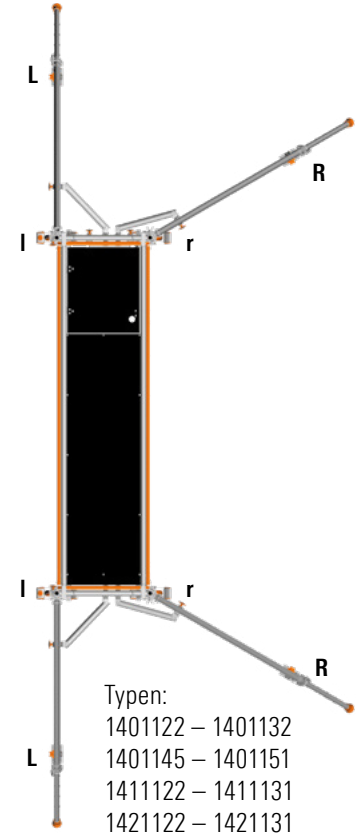

Typen:
1401122 – 1401132
1401145 – 1401151
1411122 – 1411131
1421122 – 1421131

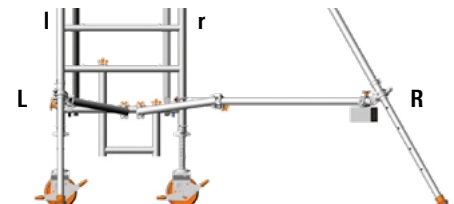
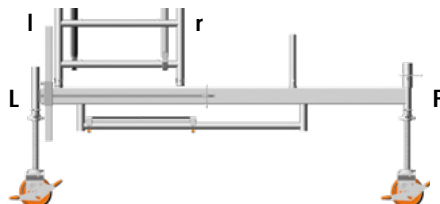
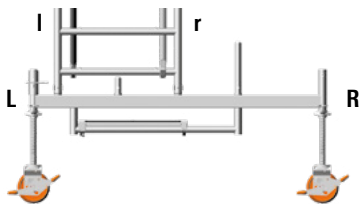

Bei seitlicher Aufbauvariante mit Wandabstützung ist die Abstützung immer auf der Seite „L“ anzubringen.

Aufbau mittig mit Konsolen:

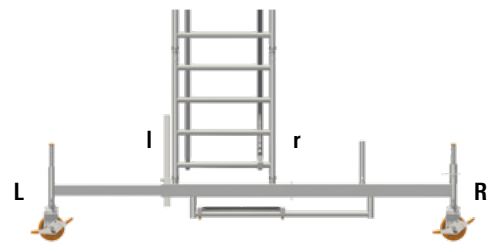
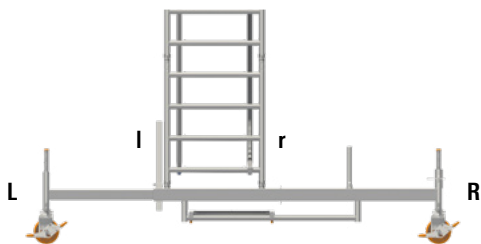
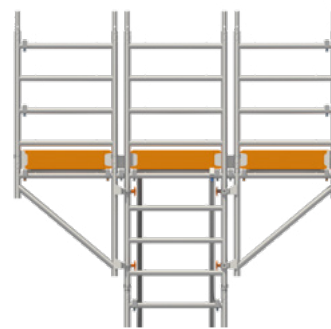
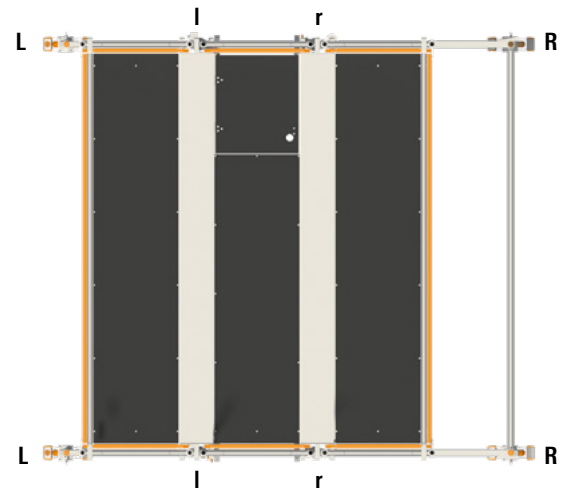
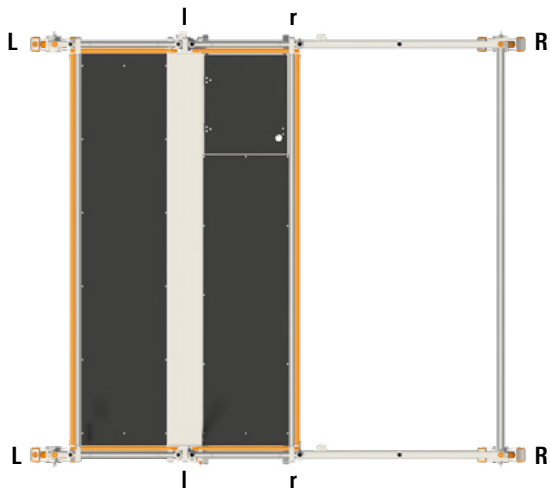

Aufbaubeispiel Typ 1401104

Aufbau im Freien in mittiger Stellung

Ballast: siehe jeweiliges Kapitel „Gerüsttypen“



Gerüsttyp	1401104
Arbeitshöhe [m]	6,35
Gerüsthöhe [m]	5,58
Standhöhe [m]	4,35
Gewicht [kg] (ohne Ballast)	242,0
Ballastierung	
In geschlossenen Räumen	
Aufbau mittig	0
Aufbau seitlich	L0 R4
Aufbau seitlich mit Wandabstützung	0
Aufbau mittig mit 1 Konsole	L0 R2
Aufbau mittig mit 2 Konsolen	0
Im Freien	
Aufbau mittig	15 r5
Aufbau seitlich	L0 R10
Aufbau seitlich mit Wandabstützung	0
Aufbau mittig mit 1 Konsole	L2 R12
Aufbau mittig mit 2 Konsolen	18 r8

 Die Ballastierung ist unabhängig von der Aufbauvariante. Die Abbildung ist beispielhaft mit dem Sicherheitsaufbau P2.

6. AUFSTIEG ÜBER EINHÄNGELEITER

Für einen komfortableren Aufstieg können die Typen 1401102–1401111 / 1401131 / 1401145–1401151, 1411102–1411111 / 1411122–1401132 und 1421102–1421111 / 1421122–1421132 problemlos mit der Stufeneinhängeleiter **36** ausgestattet werden.

Die Leiter wird dazu einfach mittels der Einrastklauen am oberen Ende der Leiter im Bereich der Durchstiegsklappe in die 8. Sprosse der Standleiter **14/15** (Bodenhöhe) eingerastet und auf dem darunterliegenden Boden aufgestellt.

Bei der Ausstattung von Typen mit Fahrbalken **6/7** gilt es zu beachten, dass in der Ebene des Fahrbalkens die Stufeneinhängeleiter **38** mit dem dafür vorgesehenen Leiternstützen-Set **37** ausgestattet wird, um den Auftrittswinkel der Stufen einzuhalten.



i Die Verwendung der Einhängeleitern ist unabhängig von der Aufbauvariante und gilt für die oben genannten Gerüsttypen. Die Abbildungen sind beispielhaft mit dem Sicherheitsaufbau P2.



7. ANBAU DER GERÜSTSTÜTZEN

Vor Anbau der Gerüststützen ist der jeweilige Grundaufbau für Fahrgerüsttypen ohne Fahrbalken zu beachten (siehe Seite 17 bzw. 32 bzw. 46–47). Statt Fahrbalken kommen Gerüststützen, ausziehbar oder Gerüststützen, 5 m zum Einsatz.



Der Gerüststützen-Anbau ist unabhängig von der Aufbauvariante. Die Abbildungen sind beispielhaft mit dem Sicherheitsaufbau P2.

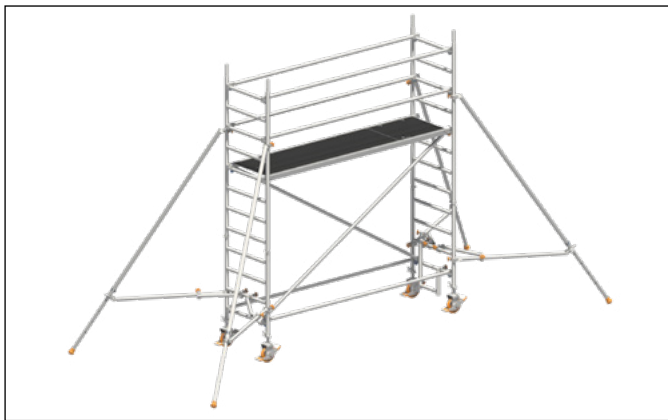

An jedem Holm der Standleiter **14/15** ist eine Gerüststütze **34/35** wie folgt anzubringen: Die obere Halbkupplung der Gerüststütze **34/35** wird in entsprechender Höhe an der Standleiter **14/15** positioniert. Vor dem endgültigen Festziehen der Sterngriffe erfolgt die Positionierung des Querrohres mittels der Halbkupplung ebenfalls in entsprechender Höhe an der Standleiter **14/15**. Nach der Ausrichtung der Gerüststützen in der richtigen Stellung (wandseitig oder freistehend) sowie unter Beachtung von einem festen Aufstand auf dem Boden, sind die Halbkupplungen mittels der Sterngriffe fest anzuziehen. Es muss gewährleistet sein, dass an der Gerüststütze, ausziehbar, die Federstecker in den teleskopierbaren Teilen sicher einrasten.

Die Ausrichtung der Gerüststützen ist wie folgt einzustellen:

Freistehender Aufbau:

jeweils ca. 60° zur Gerüstlängsseite (Bild links).

Wandseitiger Aufbau:

Wandseitig ca. 90° zur Gerüststirnseite

Wandabgewandte Seite ca. 60° zur Gerüstlängsseite (Bild rechts).

Die genannten Winkelmaße können nach Anbau der Gerüststützen **34/35** anhand der Längenmaße „Abstand L“ überprüft werden. Um sicherzustellen, dass sich die Position der Gerüststützen, z. B. durch unbeabsichtigtes Verdrehen, nicht verändern kann, ist nun die FG-Verdrehsicherung **36** an die Gerüststütze **34/35** anzubringen. Die FG-Verdrehsicherung **36** wird zwischen der Standleiter **14/15** und der Gerüststütze **34/35** so positioniert, dass eine Halbkupplung am Querrohr der Gerüststütze und die zweite Halbkupplung an der Sprosse Standleiter befestigt wird. Nach der Positionierung sind die Halbkupplungen mittels der Sterngriffe fest anzuziehen. Bei Verfahren der Fahrbaren Arbeitsbühne ist die Gerüststütze **34/35** max. 2 cm vom Boden anzuheben. Die entsprechende Ballastierung der einzelnen Typen kann der Tabelle Ballastierung (siehe jeweiliges Kapitel „Gerüsttypen“) entnommen werden. Bei Arbeiten, die an einer tragfähigen Wand ausgeführt werden, können auf beiden Seiten des Gerüsts Wandabstützungen montiert werden, welche die Ballastierung entsprechend den Angaben der Tabelle Ballastierung (siehe jeweiliges Kapitel „Gerüsttypen“) reduzieren können.

Freistehender Aufbau

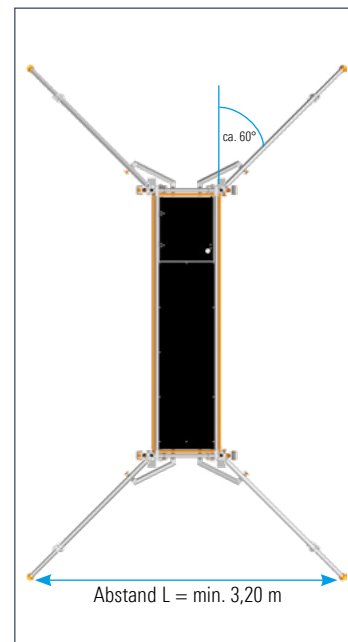

Wandseitiger Aufbau

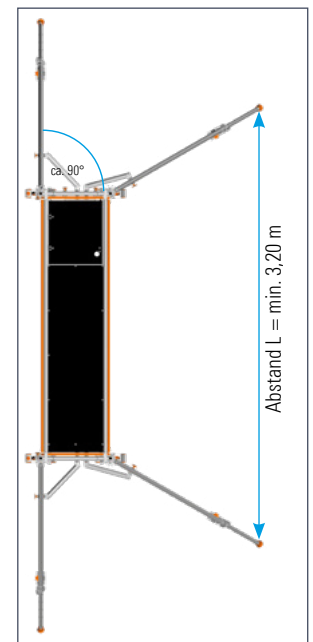

8. WANDABSTÜTZUNG (auf Druck) VERANKERUNG (auf Druck und Zug)



Für Arbeiten, die an einer tragfähigen Wand ausgeführt werden, kann die Ballastierung entsprechend der Tabelle **Ballastierung** (siehe jeweiliges Kapitel „Gerüsttypen“) reduziert werden. In diesem Fall sind auf beiden Seiten des Gerüsts Wandabstützungen oder Verankerungen einzubauen. Dazu wird das Uni Abstandsrohr **25** verwendet und mit je zwei Kupplungen **26** an der Standleiter **14/15** befestigt. Um eine Abstützung zu erzielen, wird der Gummifuß an der Wand angelegt (s. Detail A). Um eine Verankerung zu erzielen, wird das Uni Abstandsrohr **25** um 180° gedreht verwendet und in eine zuvor in der Wand angebrachte Augenschraube eingehängt (s. Detail B). Die Fahrbalken sind so einzubauen, dass sie an der wandabgewandten Seite auskragen. Die Wandabstützungen/Verankerungen sind in Höhe der obersten Arbeitsbühne oder höchstens 1 m tiefer anzubringen.



Die Wandabstützung und Verankerung ist unabhängig von der Aufbauvariante. Die Abbildungen sind beispielhaft mit dem Sicherheitsaufbau P2.

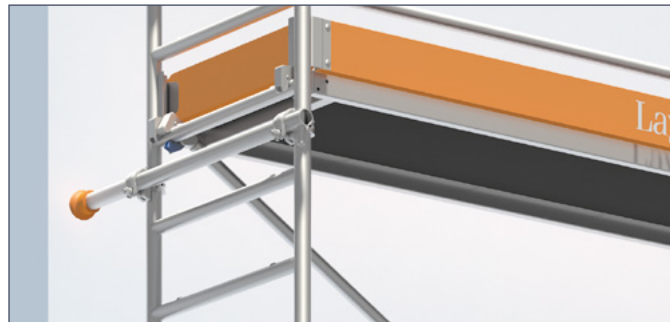

Detail A

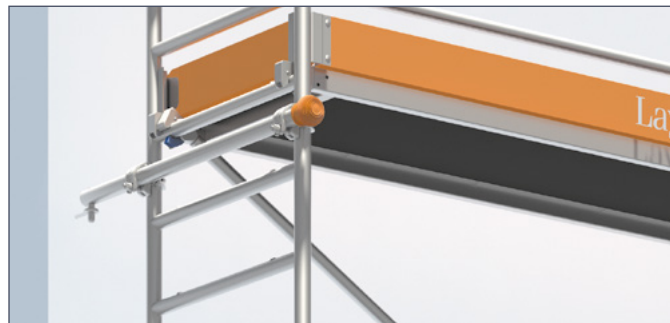

Detail B

9. EINZELTEILE DES SYSTEMS

1



1359.200 Lenkrolle 700

Kunststoffrad, D=200 mm. Mit Fußspindel, Verstellbereich 0,30 – 0,60 m, Spindelmutter mit Feststeller, Rolle mit Doppelbremshebel und Lastzentrierung in gebremstem Zustand, Zulässige Belastung: 7,0 kN (\approx 700 kg)

Funktionstüchtiger Vorgängerartikel 1259.200/1259.201 (o. Abb.) kann weiterhin verwendet werden.

2



1358.200 Lenkrolle 700 mit Polyurethan-Belag

Kunststoffrad, D=200 mm. Mit Fußspindel, Verstellbereich 0,30 – 0,60 m, Spindelmutter mit Feststeller, Rolle mit Doppelbremshebel und Lastzentrierung in gebremstem Zustand, Zulässige Belastung: 7,0 kN (\approx 700 kg)

Funktionstüchtiger Vorgängerartikel 1268.200/1259.201 (o. Abb.) kann weiterhin verwendet werden.

3



1260.201 Lenkrolle 1000

Kunststoffrad, D=200 mm aus Polyamid. Mit Fußspindel, Verstellbereich 0,30 – 0,60 m, Spindelmutter mit Feststeller, Rolle mit Doppelbremshebel und Lastzentrierung in gebremstem Zustand, Zulässige Belastung: 10 kN (\approx 1.000 kg)

Funktionstüchtiger Vorgängerartikel 1260.200 (o. Abb.) kann weiterhin verwendet werden.

4



1260.202 Lenkrolle 1000 mit elektrisch leitfähigem Polyurethan-Belag
Kunststoffrad, D=200 mm aus Polyamid mit Laufbelag aus elektrisch leitfähigem Polyurethan. Mit Fußspindel, Verstellbereich 0,30 – 0,60 m, Spindelmutter mit Feststeller, Rolle mit Doppelbremshebel und Lastzentrierung in gebremstem Zustand. Zulässige Belastung 10 kN (\approx 1.000 kg). Spezialrolle für empfindliche Böden und durch elektrische Leitfähigkeit einsetzbar in explosionsgeschützten oder in ESD-gefährdeten Bereichen, elektrischer Ableitwiderstand nach DIN EN 12526 $< 10^4 \Omega$

5



1300.150 Lenkrolle, D=150 mm mit Spindel 250

Kunststoffrad, mit Fußspindel, Verstellbereich 0,2 – 0,36 m, Spindelmutter mit Feststeller, Rolle mit Doppelbremshebel und Lastzentrierung im gebremsten Zustand, Zulässige Belastung: 7 kN (\approx 700 kg)

6

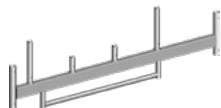

1323.180 Fahrbalken mit Bügel
Stahl-Rechteckrohr, feuerverzinkt,
zur Basisverbreiterung für Gerüste

7



1323.320 Fahrbalken mit Bügel, verstellbar
Stahl-Rechteckrohr, feuerverzinkt,
Systemteil zur Basisverbreiterung

8

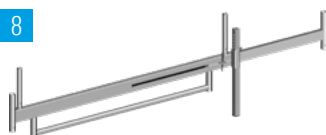

1338.320 Fahrbalken mit 2 Rohrverbindern, verstellbar
Stahl-Rechteckrohr, feuerverzinkt.
Zur Basisverbreiterung für fahrbare
Sonderaufbauten. Systemauf-
bauten nur in Verbindung mit
Art.-Nr. 1337.000 möglich

9

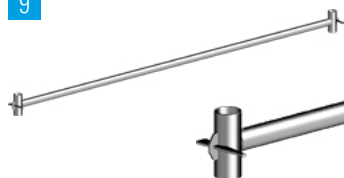

1211.285 Basisrohr
Stahlrohr, feuerverzinkt

10



1324.285 Basisstrebe
mit 2 Halbkupplungen, Stahlrohr
feuerverzinkt

11



1344.002 Aufstiegsbügel
aus Aluminium

12



1249.000 Ballast (10 kg)
aus Stahl, feuerverzinkt mit
Halbkupplung

13



1337.000 Rohrverbinder, verstellbar
Stahl, feuerverzinkt. Für
Systemaufbauten in Verbindung
mit Art.-Nr. 1338.320

14



1297.004 Standleiter
aus Aluminium, Sprossen mit
rutschsicherer Riffelung

1298.004 Hängeleiter 75
aus Aluminium, Sprossen mit rutsch-
sicherer Riffelung, Rohrverbinder ein-
geschraubt mit 4 Schrauben M12 x 60

15



1297.008 Standleiter
aus Aluminium, Sprossen mit
rutschsicherer Riffelung

1298.008 Hängeleiter 75
aus Aluminium, Sprossen mit rutsch-
sicherer Riffelung, Rohrverbinder ein-
geschraubt mit 4 Schrauben M12 x 60

16



1250.000 Federstecker
Stahl

17



1205.285 Geländer
Aluminium

18



1206.285 Doppelgeländer
Aluminium

19



1216.285 Sicherheits-Doppelgeländer
Doppelgeländer, 2,85 m, Aluminium

20



1204.180 Uni Telegeländer
1,80 m + 2,85 m

21

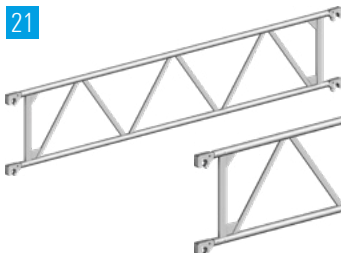

1207.285 Träger
Aluminium, zur Verwendung als
Tragelement im Gerüstbaukasten
oder als doppelter Seitenschutz

22



1208.285 Diagonale
Aluminium

23



1208.295 Diagonale
Aluminium

24



1347.336 Belagdiagonale
Aluminium

25



1275.110 Uni Abstandsrohr
Aluminium-Rohr, mit Haken und
Gummifuß

26



4700.019 / 4700.022
Normkupplung
Stahl, verzinkt

27

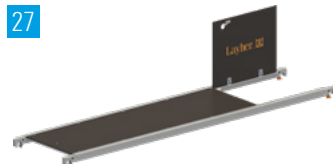

1242.285 Durchstiegsbrücke
Aluminium-Rahmen mit Belag
und Klappe aus Sperrholz mit
Phenolharzbeschichtung

28



1241.285 Belagbrücke
Aluminium-Rahmen mit
Belag aus Sperrholz mit
Phenolharzbeschichtung

29



1300.010 Uni Montagehaken
Paar

30



1341.075 Konsole
Aluminium, zur einseitigen oder zweiseitigen Verbreiterung der Arbeitsbühne

31



1339.285 Zwischenbelag
Aluminium für Konsolbauten

32



1439.285 Bordbrett mit Klaue
Holz

33

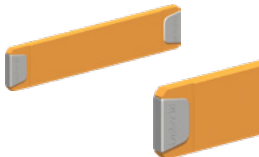

1438.075 Stirnbordbrett
Holz

34



1248.260 Gerüststütze, ausziehbar
Aluminium

35



1248.500 Gerüststütze
Aluminium

36



1248.261 Verdrehsicherung für Gerüststütze



Layher® 

Mehr möglich. Das Gerüst System.

Wilhelm Layher GmbH & Co KG

Gerüste Tribünen Leitern

Ochsenbacher Straße 56
74363 Güglingen-Eibensbach
Deutschland

Postfach 40

74361 Güglingen-Eibensbach

Deutschland

Telefon (0 71 35) 70-0

Telefax (0 71 35) 70-2 65

E-Mail info@layher.com

www.layher.com